

**FEIN Service**

Kundendienst  
C. & E. FEIN GmbH  
Feinstraße 3  
D-72820 Sonnenbühl  
Telefon 0 71 28/3 88 163  
Telefax 0 71 28/3 88 169

Vertrieb  
C. & E. FEIN GmbH  
Leuschnerstraße 43  
D-70176 Stuttgart  
Telefon 07 11/66 65-0  
Telefax 07 11/66 65-249

**Firmensitz**

C. & E. FEIN GmbH  
Hans-Fein-Straße 81  
D-73529 Schwäbisch Gmünd/Bargau

[www.fein.com](http://www.fein.com)

**GRIT GIS 75**

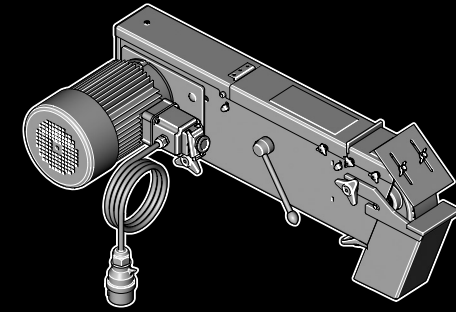

98/37/EU, 89/336/EU, 73/23/EU.

*Steen Mølsted*

Steen Mølsted  
Quality Manager

*Jørn Toft*

Jørn Toft  
Manager

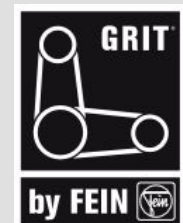

<b>Deutsch</b>	<b>Gebrauchsanleitung</b>	5
<b>English</b>	<b>Instruction manual</b>	10
<b>Français</b>	<b>Notice d'utilisation</b>	15
<b>Italiano</b>	<b>Libretto delle Istruzioni per l'uso</b>	20
<b>Nederlands</b>	<b>Gebruiksaanwijzing</b>	26
<b>Español</b>	<b>Instrucciones de uso</b>	31
<b>Português</b>	<b>Instrução de serviço</b>	36
<b>Ελληνικά</b>	<b>Οδηγίες χειρισμού</b>	41
<b>Dansk</b>	<b>Brugsanvisning</b>	46
<b>Norsk</b>	<b>Bruksanvisning</b>	51
<b>Svenska</b>	<b>Bruksanvisning</b>	56
<b>Suomi</b>	<b>Käyttöohje</b>	61
<b>Magyar</b>	<b>Használati útmutató</b>	66
<b>Česky</b>	<b>Návod k použití</b>	71
<b>Slovensky</b>	<b>Návod na používanie</b>	76
<b>Polski</b>	<b>Instrukcja obsługi</b>	81
<b>На русском языке</b>	<b>Руководство по эксплуатации</b>	87
<b>中文</b>	<b>使用说明书</b>	92

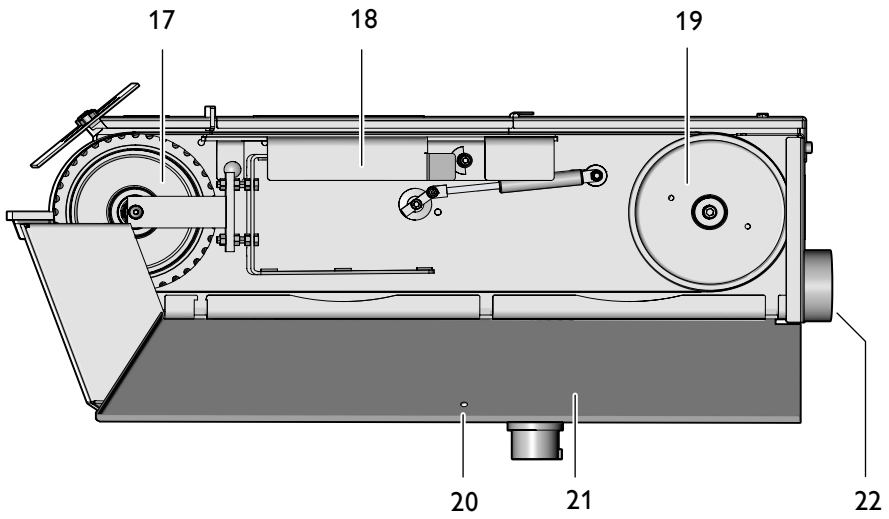
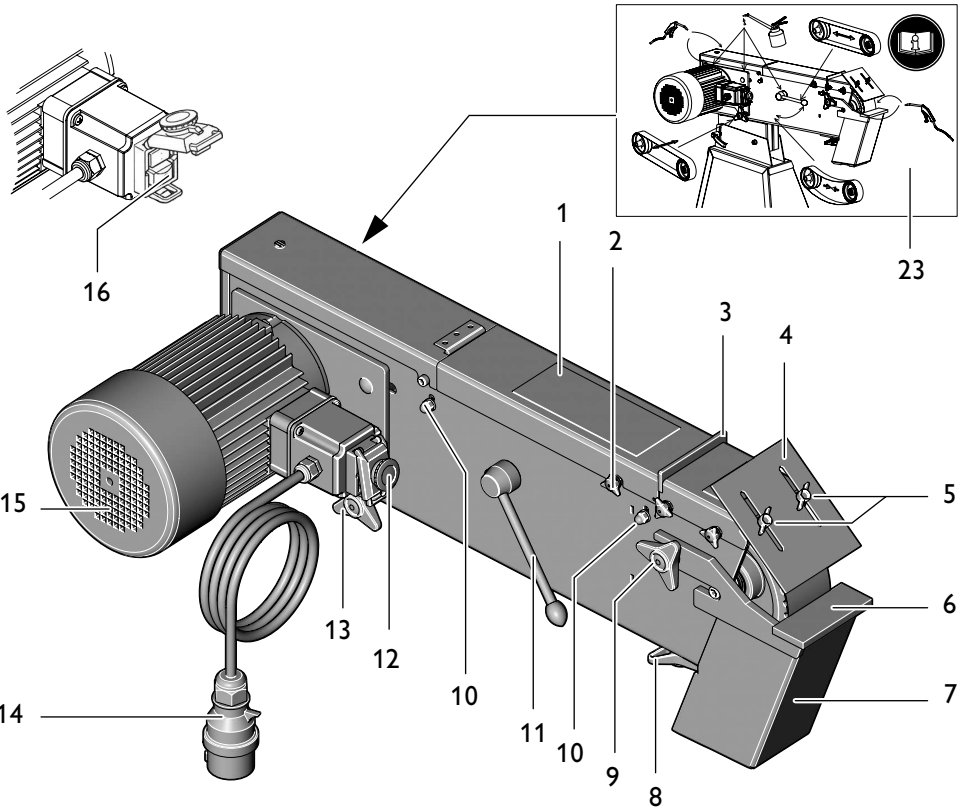

3

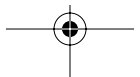

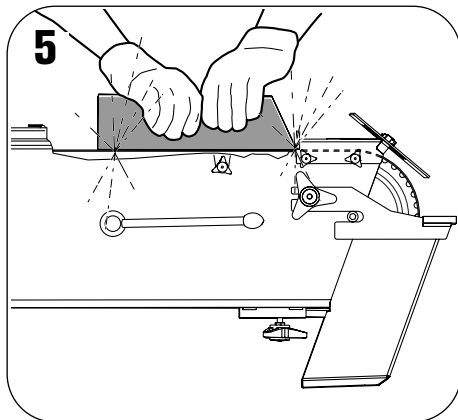
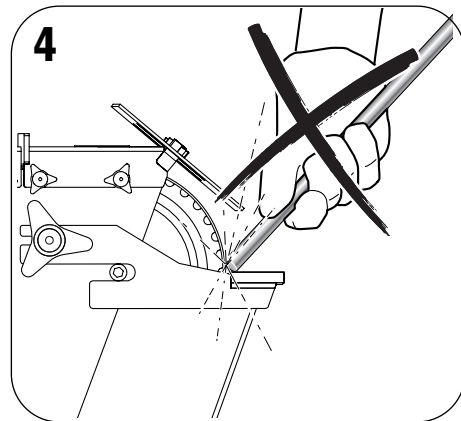
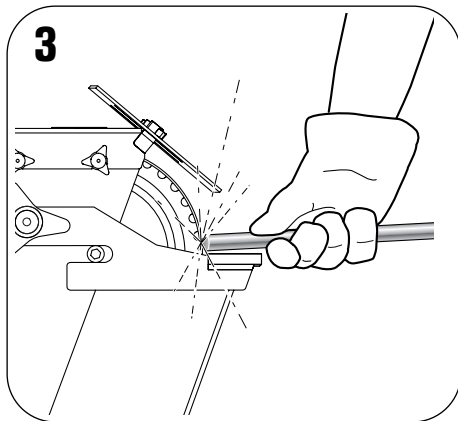
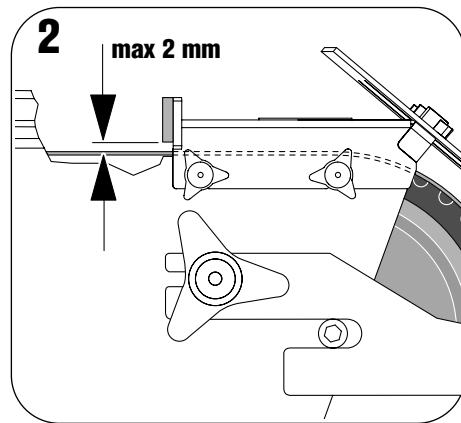
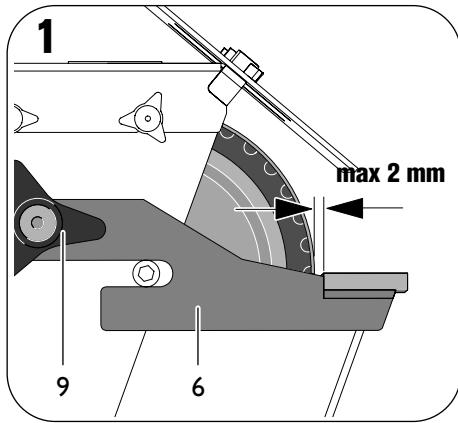

## Verwendete Symbole, Abkürzungen und Begriffe.

Die in dieser Gebrauchsanleitung und ggf. auf der Maschine verwendeten Symbole dienen dazu, Ihre Aufmerksamkeit auf mögliche Gefährdungen bei der Arbeit mit dieser Maschine zu lenken.

Symbol	Begriff, Bedeutung
	Aktion
	Berühren verboten
	Allgemeines Gebotszeichen
	Dokumentation lesen
	Augenschutz benutzen
	Gehörschutz benutzen
	Staubschutz benutzen
	Handschutz benutzen
	Warnung vor Gefahr
	Europäisches Konformitätszeichen

## Zu Ihrer Sicherheit.

 Verwenden Sie diese Maschine nicht, bevor Sie diese Gebrauchsanleitung gründlich gelesen und vollständig verstanden haben, einschließlich der Abbildungen, Spezifikationen und Sicherheitsregeln.

Beachten Sie ebenso die einschlägigen nationalen Bestimmungen für elektrische Sicherheit und Arbeitsschutz (in Deutschland: BGV A2, BGR 500).

Die Nichtbeachtung der Sicherheitshinweise kann zum elektrischen Schlag, Brand und/oder einer ernsten Verletzung führen.

Diese Gebrauchsanleitung zum späteren Gebrauch aufbewahren und bei einer Weitergabe oder Veräußerung der Maschine überreichen.

 **Benutzen Sie, Schutzbrille, Schutzhandschuhe und einen Gehörschutz. Benutzen Sie, falls erforderlich Staubmaske und Arbeitsschürze, die geeignet sind, Sie vor Schleifpartikel und Werkstückteilchen zu schützen.**

 Die Schutzbrille muss sich eignen, die bei unterschiedlichen Arbeiten weggeschleuderten Partikel abzuwehren. Die Staub- oder die Atemschutzmaske muss fähig sein, die bei der Arbeit entstehenden Partikel zu filtern. Eine dauerhaft hohe Lärmbelastung kann zu Gehörverlust führen.

**Tragen Sie beim Arbeiten keine lose Kleidung, Schmuck oder offene, lange Haare.** Lose Gegenstände können trotz Schutzvorrichtungen von sich bewegenden Teilen erfasst werden und zu Verletzungen führen.

**Verwenden Sie keine verschlissenen, eingerissenen oder stark zugesetzten Schleifbänder. Handhaben Sie Schleifbänder sorgsam und bewahren Sie diese nach den Anweisungen des Herstellers auf. Schleifbänder nicht knicken!** Beschädigte Schleifbänder können zerreißen, weggeschleudert werden und jemanden verletzen.

**Verwenden Sie keine Schleifbänder oder sonstiges Zubehör, das nicht speziell vom Hersteller entwickelt oder freigegeben wurde.** Sicherer Betrieb ist nicht alleine dadurch gegeben, dass ein Schleifband oder Zubehör auf Ihre Maschine passt.

**Verwenden Sie immer die an der Maschine befindlichen Schutzvorrichtungen. Die Schutzvorrichtungen müssen sicher an der Maschine montiert sein, so dass ein Höchstmaß an Sicherheit erreicht wird.** Die Schutzvorrichtungen sollen den Bediener vor umherfliegenden Schleifpartikeln und unbeabsichtigter Berührung mit dem Schleifband schützen.

**Achtung Brand- und Explosionsgefahr! Beim Schleifen von Metallen (z. B. Aluminium oder Magnesium) entsteht Staub, der brennbar oder explosiv sein kann. Betreiben Sie die Maschine nicht in der Nähe brennbarer Materialien.** Funken können diese Materialien entzünden.

**Achtung Brandgefahr! Beim Schleifen von Metallen entstehen glühende Metall- und Schleifbandpartikel, die im Spänekasten gesammelt werden.**

Der Inhalt des Spänekastens muss vor dem Entleeren ausreichend abgekühlt sein und darf nur über geeignete Behälter entsorgt werden.

**Achten Sie darauf, dass keine Personen durch Funkenflug gefährdet werden.** Entfernen Sie brennbare Materialien aus der Nähe. Beim Schleifen von Metallen entsteht Funkenflug.

**Das Werkstück muss immer sicher auf der Schleifauflage und dem Anschlag aufliegen. Zu kleine oder dünne Werkstücke dürfen nicht bearbeitet werden.** Es besteht Verletzungsgefahr durch das weggeschleuderte Werkstück.

**Berühren Sie niemals das laufende Schleifband.** Es besteht Verletzungsgefahr.

**Drücken Sie in Gefahrensituationen sofort den Not-Ausschalter.** Die Maschine läuft bis zu 50 Sekunden nach.

**Reinigen Sie regelmäßig die Lüftungsöffnungen der Maschine. Das Motorgebläse zieht Staub in das Gehäuse.** Dies kann bei übermäßiger Ansammlung von Metallstaub elektrische Gefährdungen verursachen.

**Achten Sie auf den sicheren Stand und waagerechte Aufstellung der Maschine.** Kippt die Maschine während der Arbeit kann dies schwere Verletzungen verursachen.

**Der Stecker der Maschine darf nur von einem Elektrofachmann montiert werden.** Der Schutzleiter in der Netzsteckdose muss mit der Schutzerdung des Stromnetzes verbunden sein.

**Bei Wartung und Instandsetzung den Netzstecker ziehen!** Wird die Maschine unbeabsichtigt eingeschaltet, kann dies zu schweren Verletzungen führen.

**Lassen Sie die elektrische Sicherheit der Maschine den gesetzlichen Bestimmungen entsprechend regelmäßig überprüfen.** Bei nicht geprüften Maschinen besteht die Gefahr eines elektrischen Schlags!

**Prüfen Sie vor der ersten Inbetriebnahme die Drehrichtung des Motors.** Bei falscher Drehrichtung kann das Werkstück weggeschleudert werden und Unfälle verursachen. Die Drehrichtung darf nur von einem Elektrofachmann umgestellt werden.

**Stehen Sie oder andere Personen beim Einschalten der Maschine niemals direkt neben dem Schleifband.** Das Schleifband kann reißen und schwere Verletzungen verursachen.

## Auf einen Blick.

- 1 Schutzabdeckung, oben
- 2 Sterndrehschraube, Schutzabdeckung
- 3 Anschlag
- 4 Funkenschutz
- 5 Flügelschrauben, Funkenschutz
- 6 Schleifauflage
- 7 Spänekasten
- 8 Sterndrehschraube, Spänekasten
- 9 Sterndrehschraube für Schleifauflage
- 10 Einstellschraube, Planschleifauflage
- 11 Spannhebel
- 12 NOT-Aus-Taste
- 13 Sterndrehschraube, Bandlaufjustierung
- 14 Stecker
- 15 Lüftungsschlitze
- 16 Ein-/Ausschalter
- 17 Kontaktscheibe
- 18 Planschleifauflage
- 19 Antriebsscheibe
- 20 Schraube für Seitendeckel
- 21 Seitendeckel
- 22 Stutzen für Staubabsaugung
- 23 Hinweisschild

## Bestimmung der Maschine.

Die Maschine ist bestimmt für das stationäre Schleifen von Metallwerkstoffen unter Verwendung vom Hersteller zugelassener Schleifbänder.

## Montageanweisungen.

Befestigen Sie die Maschine auf dem Untergestell GRIT GISB (siehe Montageanleitung). Die Befestigung des Untergestells am Boden und der Maschine am Untergestell muss den bei der Arbeit auftretenden Kräften genügen.

Zur Montage sind geeignete Schraubverbindungen (Durchmesser, Länge) zu verwenden.

## Elektroanschluss.

- ! Der bauseitige Elektroanschluss muss von einem Elektrofachmann vorgenommen werden.

**Netzspannung beachten:** Die Netzspannung und Frequenz der Spannungsquelle muss mit den Angaben auf dem Typenschild der Maschine übereinstimmen.

Überprüfen Sie vor der ersten Inbetriebnahme die Drehrichtung des Motors. Die Drehrichtung darf nur von einem Elektrofachmann umgestellt werden.

## Einstellungen.

- ! **Ziehen Sie vor allen Arbeiten an der Maschine den Stecker aus der Steckdose.**

### Funkenschutz (4) einstellen.

- Lösen Sie die beiden Flügelschrauben (5) und stellen Sie den Funkenschutz (4) so ein, dass das Schleifband so weit wie möglich abgedeckt wird.
- Ziehen Sie die beiden Flügelschrauben wieder fest.

### Schleifauflage (6) einstellen (Bild 1).

- Lösen Sie die Sterndrehschraube (9) und stellen Sie das Spaltmaß von **max. 2 mm** ein.
- Ziehen Sie die Sterndrehschraube wieder fest.

### Planschleifauflage (18) einstellen.

Beim Planschleifen muss die Planschleifauflage (18) parallel zum Schleifband ausgerichtet sein und es auf der ganzen Fläche berühren.

- Lösen Sie die Schraube (20) und klappen Sie den Seitendeckel (21) herunter.
- Lösen Sie die Schrauben (10) und richten Sie die Planschleifauflage (18) aus. Ziehen Sie die Schrauben (10) wieder fest.
- Schließen Sie den Seitendeckel (21) und ziehen Sie die Schraube (20) wieder fest.

- ! Überprüfen Sie das Spaltmaß am Anschlag (3). (Bild 2)

## Bandlauf justieren.

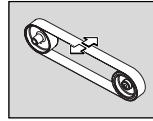

Schalten Sie die Maschine nur **kurz** ein und überprüfen Sie den Bandlauf.

Justieren Sie den Bandlauf mit der Sterndrehschraube (13) mittig, wenn sich das Schleifband nach rechts oder links bewegt.

Falls sich der Bandlauf nicht mittig einstellen lässt:

- Reinigen Sie die Antriebsscheibe (19) und die Kontaktscheibe (17) mit Druckluft.
- Überprüfen Sie die Antriebsscheibe und die Kontaktscheibe auf Verschleiß, Verformung und Abnutzung. Lassen Sie beschädigte Teile sofort ersetzen!

## Schleifband wechseln.

- ! **Ziehen Sie vor allen Arbeiten an der Maschine den Stecker aus der Steckdose.**

- Lösen Sie die Schraube (20) und klappen Sie den Seitendeckel (21) herunter.
- Lösen Sie die Sterndrehschraube (8) und entfernen Sie den Spänekasten (7).

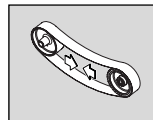

Schwenken Sie den Hebel (11) nach unten um die Spannvorrichtung zu entlasten.

- Entfernen Sie das alte Schleifband.

Beachten Sie vor dem Auflegen des neuen Schleifbandes die Laufrichtungsangabe auf der Schleifbandrückseite! Sie muss mit der Drehrichtung des Antriebsrades übereinstimmen.

- Legen Sie das Schleifband gleichzeitig auf die Antriebsscheibe (19) und die Kontaktscheibe (17).

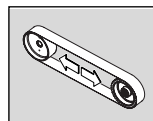

Schwenken Sie den Hebel (11) nach oben um das Schleifband zu spannen.

- Schließen Sie den Seitendeckel (21) und ziehen Sie die Schraube (20) wieder fest.
- Montieren Sie den Spänekasten (7) und prüfen Sie das Spaltmaß der Schleifauflage.
- Schalten Sie die Maschine ein und justieren Sie den Bandlauf.

## Betriebsanweisungen

### Einschalten:

- NOT-Aus-Taste (12) entriegeln und aufklappen. Taste „I“ (16) drücken.

### Ausschalten:

- NOT-Aus-Taste (12) aufklappen. Taste „0“ (16) drücken.

 Die Maschine läuft nach dem Ausschalten ca. 50 sek. nach.

### NOT-Aus-Taste:

- Drücken Sie in Gefahrensituationen die rote NOT-Aus-Taste um die Maschine auszuschalten.

### Überlastsicherung.

Bei einer anhaltend hohen Belastung über einen längeren Zeitraum wird die Maschine abgeschaltet. Nach einer Abkühlzeit von ca. 15 Minuten ist die Maschine wieder einsatzbereit.

### Kontaktschleifen (Bilder 3+4).

- Vergewissern Sie sich, dass die Sterndrehschraube (9) festgezogen ist.
- Stellen Sie sicher, dass die obere Schutzabdeckung (1) mit der Sterndrehschraube (2) gesichert und der Seitendeckel (21) geschlossen ist.
- Prüfen Sie das Spaltmaß der Schleifauflage.
- Prüfen Sie die Position der Planschleifauflage (18). Die Schrauben (10) müssen sich in der unteren Position befinden.
- Prüfen Sie, ob der Funkenschutz (4) richtig eingestellt und festgezogen ist.
- Schalten Sie die Maschine ein und prüfen Sie den Bandlauf.
- Legen Sie das Werkstück fest auf die Schleifauflage auf.
- Das Werkstück mit beiden Händen führen oder in einer Vorrichtung fixieren.

### Planschleifen (Bild 5).

- Lösen Sie die Sterndrehschraube (2) und öffnen Sie die obere Schutzabdeckung (1).
- Stellen Sie sicher, dass das Spaltmaß richtig eingestellt ist. (Bild 2)
- Schalten Sie die Maschine ein und prüfen Sie den Bandlauf.
- Das Werkstück mit beiden Händen führen und nach dem Arbeitsvorgang nach oben wegnehmen.

### Absaugvorrichtung



- Die Maschine kann über den Stutzen (22) an eine Absaugvorrichtung angeschlossen werden.

## Instandhaltung und Kundendienst.

-  Eine Instandsetzung darf nur durch eine Fachkraft nach den gültigen Vorschriften durchgeführt werden.

Zur Instandsetzung empfehlen wir den FEIN-Kundendienst, die FEIN-Vertragswerkstätte und die FEIN-Vertretungen.

Führen Sie die folgenden Wartungsarbeiten regelmäßig durch:

-  Blasen Sie die Kühlluftöffnungen (15) am Motorgehäuse und die gekennzeichneten Stellen mit Druckluft aus (siehe Hinweisschild (23)).
-  Ölen Sie die Maschine täglich an den gekennzeichneten Stellen mit Maschinenöl (siehe Hinweisschild (23)).
- Überprüfen Sie das Antriebsscheibe und das Kontaktscheibe beim jedem Schleifbandwechsel auf Verschleiß und Beschädigungen. Lassen Sie beschädigte Teile ersetzen.

## Gewährleistung und Garantie.

Die Gewährleistung auf das Erzeugnis gilt gemäß den gesetzlichen Regelungen im Lande des Inverkehrbringens.

Darüber hinaus leistet FEIN Garantie entsprechend der FEIN-Hersteller-Garantieerklärung. Details diesbezüglich erfahren Sie bei Ihrem Fachhändler, der FEIN-Vertretung in Ihrem Land oder beim FEIN-Kundendienst.



GIS 75

DE

**Konformitätserklärung.**

Die Firma GRIT erklärt in alleiniger Verantwortung, dass dieses Produkt den auf der letzten Seite dieser Gebrauchsanleitung angegebenen einschlägigen Bestimmungen entspricht.

**Umweltschutz, Entsorgung.**

Stationärmaschinen sollen gemäß nationalem Recht einer umweltgerechten Wiederverwertung zugeführt werden.

**Geräusch-Emissionswerte.**

Gemessener A-bewerteter Schalleistungspegel  $L_{WA}$  (re 1 pW), in Dezibel: 89

Unsicherheit  $K_{pA}$ , in Dezibel: 3

Gemessener A-bewerteter Emissions-Schall-druckpegel am Arbeitsplatz  $L_{pA}$  (re 20  $\mu$ Pa), in Dezibel: 78

Unsicherheit  $K_{pA}$ , in Dezibel: 3

ANMERKUNG: Die Summe aus gemessenem Emissionswert und zugehöriger Unsicherheit stellt die obere Grenze der Werte dar, die bei Messungen auftreten können.



Gehörschutz benutzen!

Messwerte ermittelt nach zutreffender Produktnorm (siehe die letzte Seite dieser Gebrauchsanleitung).

**Technische Daten.**



Typ	GIS 75	GIS 75	GIS 752V	GIS 752V	GIS 755V6
Bestellnummer 7 902..	09 00 44 3	09 00 44 3	09 00 23 3	09 00 23 3	09 00 57 3
Leerlaufdrehzahl [min]	2 880	3 450	2 880	3 450	3 450
Leistungsaufnahme [W]	4 000	4 000	4 000	4 000	4 000
Spannung [V]	3x400	3x440	3x230	3x220	3x575
Frequenz [Hz]	50	60	50	60	60
Schleifbandgeschwindigkeit [m/s]	30	36	30	36	36
Gewicht entsprechend EPTA-Procedure 01/2003 [kg]	74	74	74	74	74
Schutzklasse	I/⊕	I/⊕	I/⊕	I/⊕	I/⊕
Schleifbandlänge [mm]	2 000	2 000	2 000	2 000	2 000
Schleifbandbreite [mm]	75	75	75	75	75

**Anschlusschaltbilder.**

Typ GIS 75	Anlage 96
Typ GIS 752V	Anlage 97
Typ GIS 755V6	Anlage 98

## Symbols, abbreviations and terms used.

The symbols used in this Instruction Manual and where necessary on the machine, serve to draw your attention to possible hazards when working with this machine.

Symbol	Term, meaning
	Action
	Touching prohibited
	General mandatory sign
	Read documentation
	Use eye-protection
	Wear ear protection
	Use dust mask
	Use protective gloves
	Danger warning
	European conformity symbol

## For your safety.

 Do not use this machine before you have thoroughly read and completely understood this Instruction Manual, including the figures, specifications and safety regulations.

Please also observe the relevant national industrial safety regulations (e.g. in Germany: BGV A2, BGR 500).

Non-observance of the safety instructions can lead to an electric shock, fire and/or severe injuries.

This Instruction Manual should be kept for later use and enclosed with the machine, should it be passed on or sold.

 **Use safety glasses, protective gloves and hearing protection. As appropriate, wear a dust mask and shop apron capable of protecting you against grinding and work piece particles.** The safety glasses must be capable of protecting against flying particles generated by the various different operations. The dust mask or respirator must be capable of filtering particles generated by your operation. Prolonged exposure to high intensity noise may cause loss of hearing.

**While working, do not wear loose clothing, jewelry, open or long hair.** Loose objects can be caught in moving parts despite protective devices, and lead to injuries.

**Do not use worn, torn or heavily clogged grinding belts. Handle grinding belts with care and store them in accordance with the instructions of the manufacturer. Do not bend or crease grinding belts!** Damaged grinding belts can tear apart and be thrown from the machine resulting in possible personal injury.

**Do not use grinding belts or other accessories which are not specifically designed and recommended by the power tool manufacturer.** Safe operation is not ensured merely because a grinding belt or accessory fits your machine.

**Always use the protective devices of the machine. The protective devices must be securely mounted to the machine and positioned for maximum safety.** The protective devices help to protect the operator from flying grinding particles and unintentional contact with the grinding belt.

**Caution! Danger of fire and explosion! When grinding metals (e. g. aluminium or magnesium), dust develops that can be combustible or explosive. Do not operate the machine in the vicinity of combustible materials.** Sparks can ignite such materials.

**Caution! Danger of fire! When grinding metals, red hot metal and grinding belt particles develop and are collected in the dust collector.** Before emptying, the contents of the dust collector must have cooled sufficiently and may be disposed only in suitable containers.

**Pay attention that persons are not harmed by sparking.** Remove combustible materials in the direct area. Sparks develop when grinding metals.

GIS 75

EN

**The workpiece must always lie securely on the grinding rest and the stop. Workpieces that are too small or too thin may not be worked.** Danger of injury from workpieces being thrown from the machine.



**Never touch the running grinding belt.** Danger of injury.

**Press the emergency-off switch immediately in danger situations.** The machine runs on for up to 50 seconds.

**Clean the ventilation slots of the machine regularly. The motor fan draws dust into the housing.** Excessive accumulation of metal dust can cause electrical dangers.

**Ensure that the machine is positioned securely and horizontal.** Serious injuries can be caused if the machine tips over during operation.

**The mains plug of the machine may be mounted only by a qualified electrician.** The protective conductor in the mains socket outlet must be connected with the protective earthing of the mains supply.

**Pull out the mains plug for maintenance and repair!** Switching the machine on unintentionally can lead to serious injuries.

**Have the electrical safety of the machine checked regularly in accordance with statutory regulations.** For machines that have not been checked, there may be danger of electrical shock!

**Check the rotation direction of the motor before starting the operation of the machine for the first time.** If the rotation direction of the motor is incorrect, the workpiece can be thrown from the machine and cause an accident. The rotation direction may be changed only by a qualified electrician.

**Make sure that you or other persons are not standing directly next to the grinding belt when switching the machine on.** The grinding belt can tear apart and cause serious injuries.

## At a glance.

- 1 Protective cover, top
- 2 Star-knob bolt for protective cover
- 3 Stop
- 4 Spark guard
- 5 Spark guard wing bolts
- 6 Grinding rest
- 7 Dust collector
- 8 Star-knob bolt for dust box
- 9 Star-knob bolt for grinding rest
- 10 Adjustment screw for face- grinding rest
- 11 Belt tension lever
- 12 Emergency OFF pushbutton
- 13 Star-knob bolt for adjusting the tracking of the grinding belt
- 14 Plug
- 15 Ventilation slots
- 16 On/Off switch
- 17 Contact wheel
- 18 Face- grinding rest
- 19 Drive wheel
- 20 Screw for side cover
- 21 Side cover
- 22 Connection sleeve for dust extraction
- 23 Instruction label

## Intended use of the machine.

The machine is intended for stationary sanding/ grinding of metal materials using manufacturer approved grinding belts.

## Mounting instructions.

Fasten the machine onto the GRIT GISB undercarriage (see mounting instructions). The fastening of both the undercarriage to the floor and the machine to the undercarriage must be suitable to withstand the forces occurring during working.

Use appropriate screw connections (size, length) for mounting.

## Electrical connection.

- ⚠ The electrical connection, which is to be provided by customer, must be carried out by a qualified electrician.

**Observe mains voltage:** The mains voltage and the frequency of the power source must agree with the data on the type plate of the machine.

Before starting operation for the first time, check the rotation direction of the motor. The rotation direction may be changed only by a qualified electrician.

## Adjustments.

- ⚠ **Before any work on the machine itself, pull the power plug from the socket outlet.**

### Adjusting the spark guard (4).

- Loosen both wing bolts (5) and adjust the spark guard (4) in such a manner that the grinding belt is covered as far as possible.
- Tighten both wing bolts again.

### Adjusting the grinding rest (6) (Figure 1).

- Loosen star-knob bolt (9) and adjust the gap size to **2 mm (max.)**.
- Tighten the star-knob bolt again.

### Adjusting the face- grinding rest (18).

For face grinding applications, the face- grinding rest (18) must be aligned parallel to the grinding belt and must touch it over the complete surface.

- Loosen screw (20) and fold the side cover (21) down.
- Loosen screws (10) and align the face-grinding rest (18). Tighten the screw (10) again.

- Shut the side cover (21) and tighten screw (20) again.

- ⚠ Check the gap size at the stop (3). (Figure 2)

## Adjusting the belt tracking.

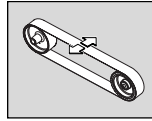

Switch the machine on only **briefly** and check the belt tracking.

If the grinding belt moves left or right, adjust the belt tracking with the star-knob bolt (13) until centred.

If the belt tracking cannot be adjusted centred:

- Clean the drive wheel (19) and the contact wheel (17) with compressed air.
- Check the drive wheel and the contact wheel for wear, deformation and damage. Have damaged components replaced without delay!

## Changing the grinding belt.

- ⚠ **Before any work on the machine itself, pull the power plug from the socket outlet.**

- Loosen screw (20) and fold the side cover (21) down.
- Loosen star-knob bolt (8) and remove the dust collector (7).

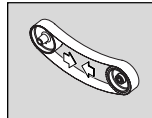

Push belt tension lever (11) down to release the clamping device.

- Remove the old grinding belt.

Before attaching the new grinding belt, observe the information concerning the running direction on the inner side of the grinding belt! It must correspond with the running direction of the drive wheel.

- Place the grinding belt both around the drive wheel (19) and around the contact wheel (17).

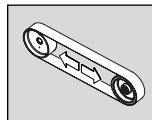

Push the belt tension lever (11) up again to tension the grinding belt.

GIS 75

**EN**

- Shut the side cover (21) and tighten screw (20) again.
- Remount the dust collector (7) and check the gap size at the grinding rest.
- Switch the machine on and adjust the belt run.

## Operating instructions.

### Switching ON:

- Release the emergency OFF pushbutton (12) and lift it up. Press the "I" button (16).

### Switching OFF:

- Lift up the emergency OFF pushbutton (12). Press the "0" (16) button.

 After switching off, the machine runs on for approx. 50 seconds.

### Emergency OFF pushbutton:

- In emergency situations, press the red emergency OFF pushbutton to switch the machine off.

### Overload protection.

In case of continuous high load over a longer period of time, the machine is switched off. After a cooling-down period of approx. 15 minutes, the machine is ready for operation again.

### Contact grinding (Figures 3+4).

- Check if the star-knob bolt (9) is firmly tightened.
- Ensure that the top protective cover (1) is secured with star-knob bolt (2) and that the side cover (21) is shut.
- Check the gap size of the grinding rest.
- Check the position of the face-grinding rest (18). The adjustment screws (10) must be in the bottom position.
- Check if the spark guard (4) is properly adjusted and tightened.
- Switch the machine on and check the belt run.
- Place the workpiece firmly onto the grinding rest.
- Guide the workpiece with both hands or fasten it in a fixture.

### Face grinding (Figure 5).

- Loosen star-knob bolt (2) and open the top protective cover (1).
- Make sure that the gap size is correctly adjusted. (Figure 2)
- Switch the machine on and check the belt run.
- Guide the workpiece with both hands and remove it to upward after the working procedure.

### Extraction device



- The machine can be connected via sleeve (22) to an exhauster.

## Repair and customer service.

 Repairs may be carried out only by qualified persons in conformity with the valid regulations.

For repairs, we recommend our FEIN customer service centre, the FEIN authorised service centres and FEIN agencies.

Carry out the following maintenance regularly:

-  Blow out the ventilation slots (15) at the motor housing and the marked locations with compressed air (see Instruction label (23)).
-  Lubricate the machine daily (when in use) with machine oil at the locations marked (see Instruction label (23)).
- Check the drive wheel and the contact wheel for wear and damage each time when changing the grinding belt. Have damaged parts replaced.

## Warranty and liability.

The warranty for the product is valid in accordance with the legal regulations in the country where it is marketed.

In addition, FEIN also provides a guarantee in accordance with the FEIN manufacturer's guarantee. For further details on this, please contact your specialist dealer, your national FEIN representative, or the FEIN customer service centre.

**EN**

GIS 75

**Declaration of conformity.**

The GRIT Corp. declares itself solely responsible for this product conforming to the documents and standards given on the last page of this Instruction Manual.

**Environmental protection, disposal.**

Stationary machines should be sorted for environment-friendly recycling in accordance with national laws.

**Noise emission values.**

Measured A-weighted sound power level  $L_{wA}$  (re 1 pW), in decibels: 89

Measuring uncertainty  $K_{wA}$ , in decibels: 3

A-weighted emission pressure power level measured at the workplace  $L_{pA}$  (re 20  $\mu$ Pa), in decibels: 78

Measuring uncertainty  $K_{pA}$ , in decibels: 3

REMARK: The sum of the measured emission value and respective measuring inaccuracy represents the upper limit of the values that can occur during measuring.



Wear ear protection!

For measurement values obtained according to the respective product standard, see the last page of this Instruction Manual.

**Specifications.**

Type	GIS 75	GIS 75	GIS 752V	GI 752V	GI 75 5V6
Reference number 7 902..	09 00 44 3	09 00 44 3	09 00 23 3	09 00 23 3	09 00 57 3
No-load speed [min]	2 880	3 450	2 880	3 450	3 450
Power input [W]	4 000	4 000	4 000	4 000	4 000
Voltage [V]	3×400	3×440	3×230	3×220	3×575
Frequency [Hz]	50	60	50	60	60
Grinding-belt speed [m/s]	30	36	30	36	36
Weight according to EPTA-Procedure 01/2003 [kg]	74	74	74	74	74
Class of protection	I/⊕	I/⊕	I/⊕	I/⊕	I/⊕
Grinding-belt length [mm]	2 000	2 000	2 000	2 000	2 000
Grinding-belt width [mm]	75	75	75	75	75

**Connection diagrams.**

Type	GIS 75,	Appendix 96
Type	GIS 752V,	Appendix 97
Type	GIS 755V6,	Appendix 98

## Symboles, abréviations et termes utilisés.

Les symboles utilisés dans cette notice d'utilisation et, le cas échéant, sur l'appareil, servent à attirer votre attention sur les dangers éventuels que comporte le travail avec cet appareil.

Symbole	Terme, signification
	Action
	Interdit de toucher
	Signal d'obligation général
	Lire la documentation
	Porter une protection oculaire
	Porter une protection acoustique
	Porter une protection anti-poussière
	Utiliser un protège-main
	Mise en garde d'un danger
	Signe de conformité européenne

## Pour votre sécurité.

 Ne pas utiliser cet appareil avant d'avoir soigneusement lu et complètement compris cette notice d'utilisation, y compris les figures, les spécifications et les règles de sécurité.

Tenir également compte des réglementations nationales de sécurité électrique et protection du travail en vigueur (en Allemagne : BGV A2, BGR 500).

Le non-respect des instructions de sécurité peut entraîner un choc électrique, un incendie et / ou de graves blessures.

Bien garder cette notice d'utilisation en vue d'une utilisation ultérieure ; elle doit être jointe à l'appareil en cas de cession ou de vente à une tierce personne.

 **Utiliser des lunettes de protection, des gants de protection et une protection acoustique.**

 **Le cas échéant, porter un masque anti-poussière et un tablier de travail appropriés pour vous protéger contre les particules venant de la meule et de la pièce à travailler.**

 **Porter des lunettes de protection adaptées contre les particules projetées lors des travaux. Le masque anti-poussière ou le masque de protection doit filtrer les particules générées lors du travail. Une exposition permanente au bruit intense peut provoquer une perte d'audition.**

**Ne pas porter des vêtements amples, des bijoux ou des cheveux longs ouverts lors du travail.** Malgré les dispositifs de protection, des objets non fixés peuvent être happés par des pièces en mouvement et entraîner des blessures.

**Ne pas utiliser de bandes abrasives usées, fendues sur les bords ou fortement encrassées.**

**Manier avec précaution les bandes abrasives et les ranger conformément aux instructions du fabricant. Ne pas plier les bandes abrasives !** Les bandes abrasives endommagées peuvent se déchirer ou être projetées par l'appareil et blesser des personnes.

**Ne pas utiliser de bandes abrasives ou d'autres accessoires qui n'ont pas été spécialement conçus ou acceptés par le fabricant.** Le seul fait qu'une bande abrasive ou un accessoire aille sur votre appareil ne garantit pas une utilisation dépourvue de risque.

**Toujours utiliser les dispositifs de protection se trouvant sur l'appareil. Les dispositifs de protection doivent être bien montés sur l'appareil de façon à obtenir une sécurité maximale.** Les dispositifs de protection doivent protéger l'utilisateur contre les particules qui se détachent et contre un contact accidentel avec la bande abrasive.

**Attention risque d'incendie et d'explosion ! Lors du ponçage de métaux (par ex. aluminium ou magnésium), de la poussière est générée qui peut être inflammable ou explosive. Ne pas utiliser l'appareil lorsqu'il y a des matériaux inflammables à proximité.** Les étincelles risquent d'enflammer ces matériaux.

**Attention ! Risque d'incendie ! Lors du ponçage de métaux, des particules incandescentes de métal et de la feuille abrasive sont générées qui sont récupérées dans la boîte à copeaux.** Avant de

vider la boîte à copeaux, attendre que son contenu soit suffisamment refroidi, n'éliminer le contenu que dans des conteneurs appropriés.

**Veiller à ce que personne ne soit exposé à un danger en raison des projections d'étincelles.** Enlever les matériaux inflammables se trouvant à proximité. L'usinage des métaux génère des étincelles.

**L'outil de travail doit toujours être bien posé sur le support de ponçage et la butée. Ne pas travailler des pièces trop petites ou trop fines.** Il y a risque de blessure dû à la pièce de travail projetée.



**Ne jamais toucher la bande abrasive en rotation.** Il y a un risque de blessures.

**En cas de danger, toujours appuyer immédiatement sur l'arrêt d'urgence.** L'appareil continue à tourner pendant 50 secondes environ.

**Nettoyer régulièrement les ouïes de ventilation de l'appareil. La ventilation du moteur aspire de la poussière dans le carter.** Une trop grande quantité de poussière de métal accumulée peut constituer des dangers électriques.

**Veiller à placer l'appareil dans une position stable et à l'horizontale.** Au cas où l'appareil se renverserait pendant le travail, ceci pourrait entraîner de graves blessures.

**Seul un électricien professionnel a le droit de monter la fiche de l'appareil.** Le conducteur de protection dans la prise du secteur doit être connecté à la mise à la terre du réseau électrique.

**Pour les travaux d'entretien et de réparation, retirer la fiche de la prise de courant !** Le fait de mettre en marche l'appareil par mégarde peut entraîner de graves blessures.

**Faire régulièrement contrôler la sécurité électrique de l'appareil conformément à la législation en vigueur.** Pour les appareils non contrôlés, il y a risque de choc électrique !

**Avant la première mise en service, contrôler le sens de rotation du moteur.** Si c'est le mauvais sens de rotation, la pièce à travailler peut être projetée et causer des accidents. Seul un électricien professionnel a le droit d'inverser le sens de rotation.

**Lors de la mise en marche de l'appareil, veiller à ce que l'utilisateur ou d'autres personnes ne se tiennent pas directement à côté de la bande abrasive.** La bande abrasive peut se déchirer et entraîner de graves blessures.

## Vue générale.

- 1 Capot de protection supérieur
- 2 Vis étoile, capot de protection
- 3 Butée
- 4 Protection contre les étincelles
- 5 Vis papillon, protection contre les étincelles
- 6 Support de ponçage
- 7 Boîte à copeaux
- 8 Vis étoile, boîte à copeaux
- 9 Vis étoile pour support de ponçage
- 10 Vis de réglage, support de ponçage pour surfaces planes
- 11 Levier de serrage
- 12 Touche Arrêt d'urgence
- 13 Vis étoile, ajustage de la bande
- 14 Fiche
- 15 Fentes d'aération
- 16 Interrupteur Marche/Arrêt
- 17 Roue de contact
- 18 Support de ponçage pour surfaces planes
- 19 Roue d'entraînement
- 20 Vis pour capot latéral
- 21 Capot latéral
- 22 Tubulure pour aspiration des poussières
- 23 Plaque d'avertissement

## Utilisation de l'appareil.

L'appareil est conçu pour le ponçage stationnaire de matériaux métalliques à l'aide de bandes abrasives conseillés par le fabricant.

## Indications de montage.

Fixer l'appareil sur le socle GRIT GISB (voir instructions de montage). La fixation du socle sur le sol et de l'appareil sur le socle doit satisfaire aux forces générées pendant le travail.

Pour le montage, utiliser des vissages appropriés (diamètre, longueur).



## Branchement électrique.

- ⚠ Le branchement électrique sur les lieux d'installation doit être effectué par un électricien professionnel.

**Respecter la tension du réseau :** La tension et la fréquence de la source de tension doivent correspondre aux indications relevées sur la plaque signalétique de l'appareil.

Avant la première mise en service, contrôler le sens de rotation du moteur. Seul un électricien professionnel a le droit d'inverser le sens de rotation.

## Réglages.

- ⚠ **Avant d'effectuer des travaux sur l'appareil, retirer la fiche de la prise du courant.**

### Ajuster la protection contre les étincelles (4).

- Desserrer les deux vis papillon (5) et ajuster la protection contre les étincelles (4) de sorte que la bande abrasive soit couverte le plus possible.
- Resserrer les deux vis papillon.

### Ajuster le support de ponçage (6) (Figure 1).

- Desserrer la vis étoile (9) et régler la cote de la fente sur **2 mm max.**
- Resserrer la vis étoile.

### Ajuster le support de ponçage pour surfaces planes (18).

Lors du ponçage de surfaces planes, le support (18) doit être ajusté en parallèle à la bande abrasive et la toucher sur toute sa surface.

- Desserrer la vis (20) et abaisser le capot latéral (21).
- Desserrer les vis (10) et ajuster le support de ponçage pour surfaces planes (18). Resserrer les vis (10).
- Fermer le capot latéral (21) et resserrer la vis (20).

- ⚠ Contrôler la cote de la fente sur la butée (3). (Figure 2)

## Centrage de la bande.

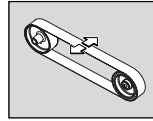

Mettre **brèvement** l'appareil en marche et contrôler si bande est bien centrée.

A l'aide de la vis étoile (13), ajuster la bande pour la mettre au centre, si la bande va vers la droite ou vers la gauche.

Au cas où la bande ne se laisse pas centrer :

- Nettoyer la roue d'entraînement (19) et la roue de contact (17) avec de l'air comprimé.
- Contrôler si la roue d'entraînement et la roue de contact présentent des signes d'usure ou de déformation. Faire immédiatement remplacer les parties endommagées !

## Changement de la bande.

- ⚠ **Avant d'effectuer des travaux sur l'appareil, retirer la fiche de la prise du courant.**

- Desserrer la vis (20) et abaisser le capot latéral (21).
- Desserrer la vis étoile (8) et retirer la boîte à copeaux (7).

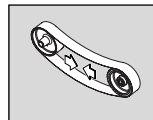

Basculer le levier (11) vers le bas afin de détendre le dispositif de serrage.

- Enlever la vieille bande abrasive.

Avant de placer la nouvelle bande abrasive, tenir compte de l'indication du sens de marche se trouvant au dos de la bande abrasive ! Il doit coïncider avec le sens de rotation de la roue d'entraînement.

- Placer la bande abrasive sur la roue d'entraînement (19) et, en même temps, sur la roue de contact (17).

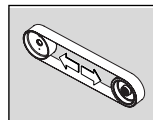

Basculer le levier (11) vers le haut afin de tendre la bande abrasive.

- Fermer le capot latéral (21) et resserrer la vis (20).

- Monter la boîte à copeaux (7) et contrôler la cote de la fente du support de ponçage.
- Mettre l'appareil en marche et ajuster la bande.

## Instructions pour le service

### Mise en fonctionnement :

- Déverrouiller la touche d'arrêt d'urgence (12) et l'ouvrir. Appuyer sur la touche « I » (16).

### Arrêt :

- Ouvrir la touche d'arrêt d'urgence (12). Appuyer sur la touche « 0 » (16).

 Une fois éteint, l'appareil continue à tourner pendant 50 secondes environ.

### Touche Arrêt d'urgence :

- Dans des situations dangereuses, appuyer sur la touche d'arrêt d'urgence afin d'arrêter l'appareil.

### Protection contre surcharge.

Dans le cas d'une forte sollicitation continue, l'appareil s'éteint. Après un temps de refroidissement de 15 minutes environ, l'appareil est de nouveau prêt à fonctionner.

### Dressage (Figures 3+4).

- S'assurer que la vis étoile (9) est bien serrée.
- S'assurer que le capot de protection supérieur (1) est bloqué à l'aide de la vis étoile (2) et que le capot latéral (21) est fermé.
- Contrôler la cote de la fente du support de ponçage.
- Contrôler la position du support de ponçage pour surfaces planes (18). Les vis (10) doivent se trouver dans la position inférieure.
- Contrôler si la protection contre les étincelles (4) est bien réglée et serrée.
- Mettre l'appareil en marche et contrôler le centrage de la bande.
- Bien poser la pièce sur le support de ponçage.
- Guider la pièce des deux mains ou la bloquer dans un dispositif.

### Ponçage de surfaces planes (Figure 5).

- Desserrer la vis étoile (2) et ouvrir le capot de protection supérieur (1).
- S'assurer que la cote de la fente est bien réglée. (Figure 2)
- Mettre l'appareil en marche et contrôler le centrage de la bande.
- Guider la pièce des deux mains et, une fois l'opération terminée, l'enlever vers le haut.

### Dispositif d'aspiration



- Il est possible de raccorder l'appareil au moyen de la tubulure (22) à un dispositif d'aspiration.

## Travaux d'entretien et service après-vente.

-  Ne faire effectuer des réparations que par un spécialiste travaillant conformément aux réglementations en vigueur.

Pour des travaux de réparation, nous vous recommandons le service après-vente FEIN, l'atelier agréé FEIN ainsi que les représentants FEIN.

Effectuer régulièrement les travaux d'entretien suivants :

-  Souffler de l'air comprimé dans les ouïes d'air de ventilation (15) sur le carter-moteur et sur les endroits marqués (voir plaque d'avertissement (23)).
-  Graisser chaque jour l'appareil avec de l'huile aux endroits marqués (voir plaque d'avertissement (23)).
- A chaque remplacement de la bande abrasive, contrôler si la roue d'entraînement et la roue de contact présentent des signes d'usure et des endommagements. Faire remplacer les parties endommagées.

GIS 75

FR

### Garantie.

Pour le produit, la garantie vaut conformément à la réglementation légale en vigueur dans le pays où le produit est mis sur le marché.

Outre les obligations de garantie légale, les appareils FEIN sont garantis conformément à notre déclaration de garantie de fabricant. Pour plus de précisions, veuillez vous adresser à votre revendeur spécialisé, à votre représentant FEIN dans votre pays ou auprès du service après-vente FEIN.

### Déclaration de conformité.

L'entreprise GRIT déclare sous sa propre responsabilité que ce produit est en conformité avec les réglementations en vigueur indiquées à la dernière page de la présente notice d'utilisation.

### Protection de l'environnement, élimination.

Conformément à la législation nationale, les appareils stationnaires doivent suivre une voie de recyclage appropriée.

### Valeurs d'émission acoustique.

Mesure réelle (A) du niveau d'intensité acoustique pondéré  $L_{WA}$  (re 1 pW), en décibel : 89

Incertitude  $K_{pA}$ , en décibel : 3

Mesure réelle (A) du niveau de pression acoustique sur le lieu de travail  $L_{pA}$  (re 20  $\mu$ Pa), en décibel : 78

Incertitude  $K_{pA}$ , en décibel : 3

REMARQUE : La somme de la valeur d'émission mesurée et de l'incertitude constitue la limite supérieure des valeurs qui peuvent apparaître pendant des mesurages.



Porter une protection acoustique !

Valeurs de mesure mesurées conformément à la norme correspondante du produit (voir la dernière page de la présente notice d'utilisation).

### Caractéristiques techniques.









Type	GIS 75	GIS 75	GIS 752V	GIS 752V	GIS 755V6
Référence 7 902..	09 00 44 3	09 00 44 3	09 00 23 3	09 00 23 3	09 00 57 3
Vitesse de rotation en marche à vide [min]	2 880	3 450	2 880	3 450	3 450
Puissance absorbée [W]	4 000	4 000	4 000	4 000	4 000
Tension [V]	3x400	3x440	3x230	3x220	3x575
Fréquence [Hz]	50	60	50	60	60
Vitesse de la bande abrasive [m/s]	30	36	30	36	36
Poids suivant EPTA-Procédure 01/2003 [kg]	74	74	74	74	74
Classe de protection	I/⊕	I/⊕	I/⊕	I/⊕	I/⊕
Longueur de la bande [mm]	2 000	2 000	2 000	2 000	2 000
Largeur de la bande [mm]	75	75	75	75	75

### Schémas de connexion.

Type	GIS 75	Installation 96
Type	GIS 752V	Installation 97
Type	GIS 755V6	Installation 98

## Simboli, abbreviazioni e termini utilizzati.

I simboli utilizzati in questo libretto delle Istruzioni per l'uso ed event. sulla macchina hanno la funzione di richiamare la Vostra attenzione su possibili pericoli che possono svilupparsi lavorando con questa macchina.

Simbolo	Termine, Significato
	Azione
	Vietato toccare
	Segnale generale di prescrizione
	Leggere la documentazione
	Utilizzare la protezione per gli occhi
	Utilizzare la protezione acustica
	Utilizzare la protezione polvere
	Utilizzare la protezione per le mani
	Avvertimento di pericolo generico
	Marchatura europea di conformità

## Per la Vostra sicurezza.

 Non utilizzare questa macchina prima di aver letto attentamente e capito completamente questo manuale delle Istruzioni per l'uso, comprese le figure, le specificazioni e le regole di sicurezza.

Attenersi anche alle vigenti disposizioni nazionali relative alla sicurezza elettrica ed all'antinfornistica (in Germania: BGV A2, BGR 500).

In caso di inosservanza delle norme e delle leggi locali inerenti la sicurezza vi è il pericolo dello sviluppo di scossa di corrente elettrica, incendio e/o serio incidente.

Conservare questo manuale delle Istruzioni per l'uso in modo da poterlo consultare in caso di bisogno ed in modo da poterlo consegnare insieme alla macchina in caso di consegna oppure vendita ad altre persone.

 **Utilizzare occhiali di protezione, guanti di protezione e una protezione acustica. Utilizzare, se necessario, mascherine antipolvere e grembiuli da lavoro che siano adatti a proteggere da particelle di levigatura e da particelle del pezzo in lavorazione.** Gli occhiali di protezione devono essere adatti a proteggere da particelle che nel corso di diversi tipi di lavorazione possono essere proiettate in aria. La maschera antipolvere oppure maschera respiratoria deve essere in grado di filtrare le particelle prodotte nel corso dei lavori in atto. Un carico acustico costantemente alto può comportare la perdita dell'udito.

**Mentre si lavora, non portare mai vestiti aperti e neppure bracciali, catenine o capelli lunghi sciolti.** Nonostante la presenza di dispositivi di protezione, le parti in movimento della macchina potrebbero far presa su un oggetto sciolto e provocare seri incidenti.

**Non continuare ad usare nastri abrasivi usurati, strappati oppure fortemente intasati. Maneggiare i nastri abrasivi con la dovuta attenzione e conservarli attenendosi alle istruzioni della casa costruttrice. Non piegare i nastri abrasivi!** Nastri abrasivi difettosi possono strapparsi, essere scaraventati per l'aria e ferire qualcuno.

**Non utilizzare mai accessori che non siano stati appositamente sviluppati oppure esplicitamente approvati dalla casa costruttrice.** Un funzionamento sicuro non è assicurato dal semplice fatto che le misure di un nastro abrasivo o di un accessorio combacino con la macchina in dotazione.

**Utilizzare sempre i dispositivi di protezione di cui la macchina è dotata. I dispositivi di protezione devono essere montati saldamente alla macchina in modo che possa essere garantito un alto livello di sicurezza.** I dispositivi di protezione devono proteggere l'operatore da particelle di levigatura che possono volare per l'aria e da contatti involontari con il nastro abrasivo.

**Attenzione pericolo di incendio e di esplosione! Levigando il metallo (p. es. alluminio oppure magnesio) si produce una polvere che può essere**

**combustibile oppure esplosiva. Non utilizzare mai la macchina nelle vicinanze di materiali infiammabili.** Le scintille possono far prendere fuoco questi materiali.

**Attenzione: Pericolo d'incendio! Levigando il metallo si producono particelle metalliche e di levigatura incandescenti che vengono raccolte in un'apposita cassetta per trucioli.** Prima di svuotarlo, il contenuto della cassetta per trucioli deve essere raffreddato sufficientemente per essere poi smaltito servendosi di contenitori adatti.

**Accertarsi sempre di non mettere nessuno in pericolo con la scia di scintille.** Allontanare ogni tipo di materiale infiammabile che si trovi nelle vicinanze. Levigando il metallo si produce una scia di scintille.

**Il pezzo in lavorazione deve poggiare sempre in modo sicuro sulla superficie di levigatura e sulla battuta di guida. È proibita la lavorazione di pezzi di dimensioni ridotte o di piccolo spessore.** Esiste il rischio di incidenti causati da pezzi in lavorazione che possono essere proiettati in aria.

 **Mai toccare il nastro abrasivo in movimento.** Vi è il rischio di provocare incidenti.

**In caso di situazioni di pericolo, premere immediatamente il tasto di arresto di emergenza.** La macchina continua a funzionare ancora per fino a 50 secondi.

**Pulire regolarmente le fessure di ventilazione della macchina. Il ventilatore del motore aspira polvere nella carcassa.** In caso di eccessivo accumulo di polvere di metallo possono subentrare situazioni pericolose di origine elettrica.

**Assicurarsi sempre che la macchina si trovi in una posizione operativa ben salda e perfettamente orizzontale.** Se la macchina dovesse arrivare a rovesciarsi nel corso della lavorazione si verrebbe a creare il pericolo di gravissimi incidenti.

**La spina della macchina può essere montata esclusivamente da personale elettricista specializzato.** Il conduttore di terra nella presa elettrica deve essere collegata con il collegamento a terra della rete elettrica.

**In caso di lavori di manutenzione e di riparazione, estrarre la spina dalla presa di corrente!** Se la macchina viene accesa involontariamente, vi è il pericolo di provocare gravi incidenti.

**Ai fini della sicurezza elettrica della macchina, farla controllare regolarmente secondo le vigenti disposizioni legali.** In caso di macchine non controllate vi è il serio pericolo di una scossa elettrica!

**Prima di mettere in esercizio la macchina per la prima volta, controllare il senso di rotazione del motore.** In caso di senso di rotazione errato vi è il pericolo che il pezzo in lavorazione possa essere proiettato in aria provocando seri incidenti. Il senso di rotazione può essere cambiato soltanto da personale elettricista specializzato.

**Durante la fase della messa in esercizio della macchina non mettersi mai direttamente accanto al nastro abrasivo e far allontanare anche altre persone.** Il nastro abrasivo può strapparsi e provocare gravissimi incidenti.

## Guida rapida.

- 1 Copertura di protezione, nella parte superiore
- 2 Vite a stella, copertura di protezione
- 3 Battuta
- 4 Protezione antiscintille
- 5 Viti ad alette, protezione antiscintille
- 6 Superficie di levigatura
- 7 Cassetta per trucioli
- 8 Vite a stella, cassetta per trucioli
- 9 Vite a stella per superficie di levigatura
- 10 Vite di regolazione, superficie piana di levigatura
- 11 Levetta di fissaggio
- 12 Tasto di emergenza
- 13 Vite a stella, regolazione della corsa del nastro
- 14 Spina
- 15 Feritoie di ventilazione
- 16 Interruttore avvio/arresto
- 17 Ruota di contatto
- 18 Superficie piana di levigatura
- 19 Ruota motrice
- 20 Vite per coperchio laterale
- 21 Coperchio laterale
- 22 Raccordo per aspirazione polvere
- 23 Targhetta istruzioni



## Usò regolare della macchina.

La macchina è prevista per la levigatura stazionaria di materiali metallici utilizzando nastri abrasivi esplicitamente ammessi dal produttore.

## Istruzioni di installazione.

Fissare la macchina sul basamento GRIT GISB (vedere Istruzioni di montaggio). Il fissaggio del basamento sul pavimento e della macchina sul basamento deve essere tale da poter far fronte senza difficoltà alcuna alle forze che si sviluppano durante la lavorazione.

Per l'installazione devono essere utilizzati fissaggi a vite adatti (diametro, lunghezza).

## Collegamento elettrico.

**!** In fase preparativa l'utente deve aver provveduto ad installare un collegamento elettrico ad opera di personale elettricista specializzato.

**Osservare la tensione di rete:** La tensione di rete e la frequenza dell'alimentatore deve corrispondere con le indicazioni riportate sulla targhetta della macchina.

Prima di mettere in esercizio la macchina per la prima volta, controllare il senso di rotazione del motore. Il senso di rotazione può essere cambiato soltanto da personale elettricista specializzato.

## Posizioni.

**!** **Prima di iniziare qualunque lavoro alla macchina, estrarre la spina dalla presa per la corrente.**

### Regolazione della protezione antiscintille (4).

- Allentare le due viti ad alette (5) e regolare la protezione antiscintille (4) in modo tale che il nastro abrasivo possa essere coperto il più possibile.
- Stringere di nuovo bene le due viti ad alette.

### Regolazione della superficie di levigatura (6) (Figura 1).

- Allentare la vite a stella (9) e regolare la misura dell'interstizio su **max. 2 mm**.
- Stringere di nuovo bene la vite a stella.

### Regolazione della superficie piana di levigatura (18).

In caso di levigatura in piano la superficie piana di levigatura (18) deve essere regolata in posizione parallela rispetto al nastro abrasivo e toccarla sulla completa superficie.

- Sbloccare la vite (20) e ripiegare il coperchio laterale (21) verso il basso.
- Allentare le viti (10) e regolare la superficie piana di levigatura (18). Stringere di nuovo bene le viti (10).
- Chiudere i coperchi laterali (21) e stringere di nuovo bene la vite (20).

**!** Controllare la misura dell'interstizio alla battuta di guida (3). (Figura 2)

### Regolazione della corsa del nastro.

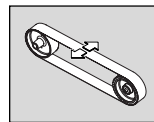

Accendere la macchina solo **brevemente** e controllare la corsa del nastro.

Regolare la corsa del nastro in posizione centrale mediante le viti a stella (13) in caso che il nastro abrasivo dovesse spostarsi verso destra oppure verso sinistra.

Nel caso in cui non dovesse essere possibile regolare la corsa del nastro in posizione centrale:

- Pulire la ruota motrice (19) e la ruota di contatto (17) con aria compressa.
- Controllare che la ruota motrice e la ruota di contatto non siano danneggiate, deformate oppure usurate. Provvedere a far sostituire immediatamente componenti danneggiati!

## Sostituzione del nastro abrasivo.

**!** **Prima di iniziare qualunque lavoro alla macchina, estrarre la spina dalla presa per la corrente.**

- Sbloccare la vite (20) e ripiegare il coperchio laterale (21) verso il basso.

- Allentare la vite a stella (8) e rimuovere la cassetta per trucioli (7).

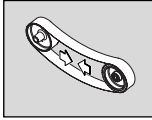

Ribaltare la leva (11) verso il basso in modo da sbloccare il dispositivo di bloccaggio.

- Rimuovere il vecchio nastro abrasivo. Prima di applicare un nuovo nastro di levigatura, accertarsi che il senso di rotazione di marcia corrisponda a quella indicata sulla parte posteriore del nastro abrasivo! Esso deve corrispondere al senso di rotazione della ruota motrice.
- Posare il nastro abrasivo contemporaneamente sulla ruota motrice (19) e sulla ruota di contatto (17).

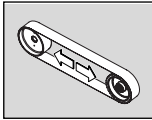

Ribaltare la leva (11) verso l'alto per tendere il nastro abrasivo.

- Chiudere i coperchi laterali (21) e stringere di nuovo bene la vite (20).
- Montare la cassetta per trucioli (7) e controllare la misura dell'interstizio della superficie di levigatura.
- Accendere la macchina solo e regolare la corsa del nastro.

## Istruzioni operative

### Avviare la macchina:

- Sbloccare il tasto di emergenza (12) e ribaltarlo verso l'alto. Premere il tasto «I» (16).

### Arrestare la macchina:

- Ribaltare verso l'alto il tasto di emergenza (12). Premere il tasto «0» (16).
- ⚠ Una volta spenta, la macchina continua a girare ancora per ca. 50 sec.

### Tasto di emergenza:

- In caso di situazioni di pericolo, premere il tasto rosso di emergenza per spegnere la macchina.

### Protezione contro i sovraccarichi.

La macchina si spegne in caso che venga sottoposta ad alto carico per un periodo di tempo prolungato. La macchina è di nuovo pronta per l'uso dopo ca. 15 minuti, il tempo necessario per il raffreddamento.

### Smerigliatura a contatto (Figure 3+4).

- Assicurarsi che la vite a stella (9) sia ben stretta.
- Accertarsi che la copertura superiore di protezione (1) sia assicurata con la vite a stella (2) e che il coperchio laterale (21) sia chiuso.
- Controllare la misura dell'interstizio della superficie di levigatura.
- Controllare la posizione della superficie piana di levigatura (18). Le viti (10) devono trovarsi nella posizione inferiore.
- Controllare se la protezione antiscintille (4) sia regolata correttamente e se sia ben stretta.
- Accendere la macchina solo e controllare la corsa del nastro.
- Poggiare il pezzo in lavorazione sulla superficie di levigatura esercitando una certa pressione.
- Guidare il pezzo in lavorazione con entrambe le mani oppure fissarlo in un apposito dispositivo.

### Levigatura in piano (Figura 5).

- Allentare la vite a stella (2) ed aprire la copertura di protezione superiore (1).
- Accertarsi che la misura dell'interstizio sia regolata correttamente. (Figura 2)
- Accendere la macchina solo e controllare la corsa del nastro.
- Guidare il pezzo in lavorazione con entrambe le mani e, una volta conclusa l'operazione di lavoro, toglierlo sollevandolo.

### Dispositivo di aspirazione

- Attraverso il montante (22) la macchina può essere collegata ad un dispositivo di aspirazione.





## Manutenzione ed Assistenza Clienti.

**!** Interventi di manutenzione correttiva possono essere eseguiti esclusivamente da personale specializzato operante in conformità con le leggi e normative vigenti.

Per lavori di manutenzione correttiva raccomandiamo il Centro di Assistenza Clienti FEIN, le officine autorizzate FEIN e le rappresentanze FEIN.

Eseguire regolarmente i seguenti interventi di manutenzione:

-  Soffiare aria compressa sulle aperture per l'aria di raffreddamento (15) al corpo del motore e sui punti contrassegnati (vedere targhetta delle istruzioni (23)).
-  Applicare giornalmente delle gocce d'olio per macchine ai punti contrassegnati della macchina (vedere targhetta delle istruzioni (23)).
- Ogni volta che si sostituisce il nastro abrasivo controllare che la ruota motrice e la ruota di contatto non siano usurate oppure danneggiate. Provvedere a sostituire le parti danneggiate.

## Responsabilità per vizi e garanzia.

La prestazione di garanzia sul prodotto è valida secondo la relativa normativa vigente nel Paese in cui avviene l'immissione sul mercato.

Inoltre, la FEIN presta garanzia conformemente al Certificato di garanzia del costruttore FEIN. Per ulteriori dettagli a proposito, rivolgersi al proprio Rivenditore di fiducia, alla Rappresentanza FEIN presente nel Vostro Paese oppure al Centro di Assistenza Clienti FEIN.

## Dichiarazione di conformità.

Assumendone la piena responsabilità, la ditta GRIT dichiara che questo prodotto è conforme alle disposizioni vigenti riportate sull'ultima pagina delle presenti Istruzioni per l'uso.

## Misure ecologiche, smaltimento.

Le macchine ad uso stazionario devono essere inviati ad una riutilizzazione ecologica conforme alle norme vigenti sul territorio nazionale.

## Valori di emissione del rumore.

La misurazione A del livello di potenza acustica  $L_{WA}$  (re 1 pW), in decibel: 89

Incertezza della misura  $K_{pA}$ , in decibel: 3

La misurazione A del livello di pressione acustica sul posto di lavoro  $L_{pA}$  (re 20  $\mu$ Pa), in decibel: 78

Incertezza della misura  $K_{pA}$ , in decibel: 3

NOTA: Il totale del valore di emissione misurato e la relativa incertezza rappresenta il limite superiore dei valori che possono essere rilevati in occasione di misurazioni.



Utilizzare la protezione acustica!

Valori di misurazione rilevati secondo la norma vigente relativa al prodotto (vedi l'ultima pagina di questo manuale delle Istruzioni per l'uso).



GIS 75

IT

**Dati tecnici.**

<b>Tipo</b>	<b>GIS 75</b>	<b>GIS 75</b>	<b>GIS 752V</b>	<b>GIS 752V</b>	<b>GIS 755V6</b>
Numero d'ordine 7 902..	09 00 44 3	09 00 44 3	09 00 23 3	09 00 23 3	09 00 57 3
Numero di giri a vuoto [min]	2 880	3 450	2 880	3 450	3 450
Potenza assorbita nominale [W]	4 000	4 000	4 000	4 000	4 000
Tensione [V]	3x400	3x440	3x230	3x220	3x575
Frequenza [Hz]	50	60	50	60	60
Velocità del nastro abrasivo [m/s]	30	36	30	36	36
Peso conforme alla EPTA- Procedure 01/2003 [kg]	74	74	74	74	74
Classe protezione	I/⊕	I/⊕	I/⊕	I/⊕	I/⊕
Lunghezza del nastro per leviga- trice [mm]	2 000	2 000	2 000	2 000	2 000
Larghezza nastro per smeriglia- trice [mm]	75	75	75	75	75

**Illustrazioni degli schemi dei collegamenti.**

<b>Tipo</b>	<b>GIS 75</b>	<b>Allegato 96</b>
<b>Tipo</b>	<b>GIS 752V</b>	<b>Allegato 97</b>
<b>Tipo</b>	<b>GIS 755V6</b>	<b>Allegato 98</b>

## Gebruikte symbolen, afkortingen en begrippen.

De in deze gebruiksaanwijzing en eventueel op de machine gebruikte symbolen dienen ertoe, uw aandacht te vestigen op mogelijke gevaren tijdens de werkzaamheden met deze machine.

Symbol	Begrip, betekenis
	Actie
	Aanraken verboden
	Algemeen gebodsteken
	Lees de documentatie
	Gebruik een oogbescherming
	Gebruik een gehoorbescherming
	Gebruik een stofbescherming
	Gebruik een handbescherming
	Waarschuwing voor gevaar
	Europees conformiteitsteken

## Voor uw veiligheid.

 Gebruik deze machine niet voordat u deze gebruiksaanwijzing grondig hebt gelezen en volledig hebt begrepen, inclusief de afbeeldingen, specificaties en veiligheidsregels.

Neem ook de geldende nationale voorschriften voor elektrische veiligheid en de wettelijke maatregelen ter bescherming van de werknemer in acht (in Duitsland: BGV A2 en BGR 500).

Het niet in acht nemen van de veiligheidsvoorschriften kan tot een elektrische schok, brand en/of ernstig letsel leiden.

Bewaar de gebruiksaanwijzing voor later gebruik en geef deze door aan de volgende gebruiker of eigenaar van de machine.

 **Gebruik een veiligheidsbril, werkhandschoenen en een gehoorbescherming. Gebruik, indien van toepassing, een stofmasker en een werkschort. Deze moeten geschikt zijn om u tegen schuurband- en werkstukdeeltjes te beschermen.** De veiligheidsbril moet geschikt zijn om bij verschillende werkzaamheden weggeslingerde deeltjes tegen te houden. Het stof- of ademmasker moet in staat zijn om de tijdens de werkzaamheden ontstaande deeltjes te filteren. Een langdurig hoge geluidsbelasting kan tot gehoorverlies leiden.

**Draag bij de werkzaamheden geen losse kleding of sieraden en draag lang haar niet los.** Losse voorwerpen kunnen ondanks de veiligheidsvoorzieningen door bewegende delen worden meegenomen en tot verwondingen leiden.

**Gebruik geen versleten, ingescheurde of ernstig beschadigde schuurbanden. Ga zorgvuldig met de schuurbanden om en bewaar deze volgens de aanwijzingen van de fabrikant. Knik de schuurbanden niet.** Beschadigde schuurbanden kunnen stukschuren, weggeslingerd worden en iemand verwonden.

**Gebruik geen schuurbanden of ander toebehoren, dat niet speciaal door de fabrikant is ontwikkeld of vrijgegeven.** Een veilig gebruik is niet alleen gegeven door het feit dat een schuurband of toebehoren op uw machine past.

**Gebruik altijd de veiligheidsvoorzieningen die zich op de machine bevinden. De veiligheidsvoorzieningen moeten goed op de machine gemonteerd zijn, zodat een maximum aan veiligheid wordt bereikt.** De veiligheidsvoorzieningen moeten de bediener beschermen tegen rondvliegende schuurdeeltjes en onbedoelde aanraking met de schuurband.

**Let op, brand- en explosiegevaar! Bij het schuren van metalen (zoals aluminium en magnesium) ontstaat stof dat brandbaar of explosief kan zijn. Gebruik de machine niet in de buurt van brandbare materialen.** Vonken kunnen deze materialen ontsteken.

**Let op brandgevaar. Bij het schuren van metalen ontstaan gloeiende metaal- en schuurbanddeeltjes die in de spanenbak worden verzameld.** De inhoud van de spanenbak moet voor het leegmaken voldoende afgekoeld zijn en mag alleen via een geschikte container worden afgevoerd.

**Let er op dat er geen personen door wegvliegende vonken in gevaar worden gebracht.** Verwijder brandbare materialen uit de buurt. Bij het schuren van metaal ontstaan wegvliegende vonken. **Het werkstuk moet altijd goed op het schuurvlak en de aanslag aansluiten. Te kleine of dunne werkstukken mogen niet worden bewerkt.** Er bestaat verwondingsgevaar door het weggeslingerde werkstuk.



**Raak nooit de lopende schuurband aan.** Er bestaat verwondingsgevaar.

**Druk in gevaarlijke situaties onmiddellijk op de noodknop.** De machine loopt maximaal 50 seconden uit.

**Reinig regelmatig de ventilatieopeningen van de machine. De motorventilator zuigt stof in het machinehuis.** Dit kan bij overmatige ophoping van metaalstof elektrische gevaren veroorzaken.

**Let er op dat de machine stabiel en horizontaal staat.** Als de machine tijdens de werkzaamheden kantelt, kan dit ernstig letsel veroorzaken.

**De stekker van de machine mag alleen door een elektromonteur worden gemonteerd.** De aardaansluiting in het stopcontact moet met de veiligheidsaarding van het stroomnet verbonden zijn.

**Trek de stekker uit het stopcontact bij onderhoud en reparaties.** Als de machine onbedoeld wordt ingeschakeld, kan dit tot ernstig letsel leiden.

**Laat de elektrische veiligheid van de machine overeenkomstig de wettelijke bepalingen regelmatig controleren.** Bij machines die niet worden nagezien, bestaat het gevaar van een elektrische schok.

**Controleer voor de eerste ingebruikneming de draairichting van de motor.** Bij een verkeerde draairichting kan het werkstuk weggeslingerd worden en ongevallen veroorzaken. De draairichting mag alleen door een elektromonteur worden omgekeerd.

**Ga bij het inschakelen van de machine nooit vlak naast de schuurband staan en laat andere personen daar nooit staan.** De schuurband kan breken en ernstig letsel veroorzaken.

## In één oogopslag.

- 1 Veiligheidsafscherming bovenzijde
- 2 Kruisknop veiligheidsafscherming
- 3 Aanslag
- 4 Vonkbescherming
- 5 Vleugelschroeven vonkbescherming
- 6 Schuursteen
- 7 Spanenbak
- 8 Kruisknop spanenbak
- 9 Kruisknop schuursteen
- 10 Instelschroef vlakschuursteen
- 11 Spanhendel
- 12 Noodknop
- 13 Kruisknop fijninstelling bandloop
- 14 Stekker
- 15 Ventilatieopeningen
- 16 Aan/uit-schakelaar
- 17 Contactwiel
- 18 Vlakschuursteen
- 19 Aandrijfwiel
- 20 Schroef voor zijdeksel
- 21 Zijdeksel
- 22 Aansluitstuk voor stofafzuiging
- 23 Plaatje

## Bestemming van de machine.

De machine is bedoeld voor het stationair schuren van metaal met gebruikmaking van de door de fabrikant geadviseerde schuurbanden.

## Montagevoorschriften.

Bevestig de machine op het onderstel GRIT GISB (zie montagehandleiding). De bevestiging van het onderstel op de vloer en van de machine op het onderstel moet voldoende zijn voor de tijdens de werkzaamheden optredende krachten.

Voor de montage moeten geschikte schroefverbindingen (qua diameter en lengte) worden gebruikt.

## Elektrische aansluiting.

- ! De externe elektrische aansluiting moet door een elektromonteur worden uitgevoerd.

**Neem de netspanning in acht:** De netspanning en frequentie van de spanningsbron moet overeenkomen met de gegevens op het typeplaatje van de machine.

Controleer voor de eerste ingebruikneming de draairichting van de motor. De draairichting mag alleen door een elektromonteur worden omgekeerd.

## Instellingen.

- ! **Trek altijd voor werkzaamheden aan de machine de stekker uit het stopcontact.**

### Vonkbescherming (4) instellen.

- Draai de beide vleugelschroeven (5) los en stel de vonkbescherming (4) zo in dat de schuurband zo ver mogelijk wordt afgedekt.
- Draai de beide vleugelschroeven weer vast.

### Schuursteen (6) instellen (Afbeelding 1).

- Draai de kruisknop (9) los en stel een spleetafstand van **max. 2 mm** in.
- Draai de kruisknop weer vast.

### Flakschuursteen (18) instellen.

Bij het flakschuren moet de flakschuursteen (18) parallel aan de schuurband afgesteld zijn en moet de steun de band over het hele oppervlak raken.

- Draai de schroef (20) los en klap de zijdeksel (21) omlaag.
- Draai de schroeven (10) los en breng de flakschuursteen (18) in de juiste stand. Draai de schroeven (10) weer vast.
- Sluit de zijdeksel (21) en draai de schroef (20) weer vast.

- ! Controleer de spleetafstand bij de aanslag (3). (Afbeelding 2)

## Bandloop fijn afstellen.

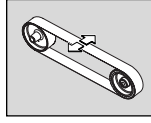

Schakel de machine slechts **kort** in en controleer de bandloop. Stel de bandloop met de kruisknop (13) in het midden als de schuurband naar rechts of naar links beweegt.

Als de bandloop niet in het midden kan worden ingesteld:

- Reinig het aandrijfwiel (19) en het contactwiel (17) met perslucht.
- Controleer het aandrijfwiel en het contactwiel op slijtage, vervorming en beschadiging. Laat beschadigde delen onmiddellijk vervangen.

## Schuurband vervangen.

- ! **Trek altijd voor werkzaamheden aan de machine de stekker uit het stopcontact.**

- Draai de schroef (20) los en klap de zijdeksel (21) omlaag.
- Draai de kruisknop (8) los en verwijder de spanenbak (7).

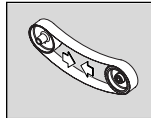

Draai de hendel (11) omlaag om de spanvoorziening te ontlasten.

- Verwijder de oude schuurband.

Let op de aanduiding van de looprichting aan de achterzijde van de schuurband voordat u de nieuwe schuurband aanbrengt. Deze moet overeenkomen met de draairichting van het aandrijfwiel.

- Leg de schuurband tegelijkertijd op het aandrijfwiel (19) en het contactwiel (17).

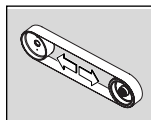

Draai de hendel (11) omhoog om de schuurband te spannen.

- Sluit de zijdeksel (21) en draai de schroef (20) weer vast.
- Monteer de spanenbak (7) en controleer de spleetafstand van de schuursteen.
- Schakel de machine in en stel de bandloop af.

## Gebruiksaanwijzingen

### Inschakelen:

- Ontgrendel de noodknop (12) en klap deze omhoog. Druk op de knop „I” (16).

### Uitschakelen:

- Klap de noodknop (12) omhoog. Druk op de knop „0” (16).

⚠ De machine loopt na het uitschakelen ca. 50 seconden uit.

### Noodknop:

- Druk in gevaarlijke situaties op de rode noodknop om de machine uit te schakelen

### Overlastbeveiliging.

Bij een aanhoudend hoge belasting gedurende een lange periode wordt de machine uitgeschakeld. Na een afkoeltijd van ca. 15 minuten is de machine weer gereed voor gebruik.

### Contactschuren (Afbeeldingen 3+4).

- Controleer dat de kruisknop (9) is vastgedraaid.
- Controleer dat de veiligheidsafscherming (1) aan de bovenzijde met de kruisknop (2) vastgezet en de zijdeksel (21) gesloten is.
- Controleer de spleetafstand van de schuursteun.
- Controleer de stand van de vlakschuursteun (18). De schroeven (10) moet in de onderste stand staan.
- Controleer of de vonkbescherming (4) goed ingesteld en vastgedraaid is.
- Schakel de machine in en controleer de bandloop.
- Leg het werkstuk vast op de schuursteun.
- Geleid het werkstuk met beide handen of zet het in een voorziening vast.

### Vlakschuren (Afbeelding 5).

- Draai de kruisknop (2) los en open de veiligheidsafscherming (1) aan de bovenzijde.
- Controleer of de spleetafstand goed is ingesteld. (Afbeelding 2)
- Schakel de machine in en controleer de bandloop.
- Geleid het werkstuk met beide handen en neem het na de bewerking naar boven weg.

## Afzuigvoorziening

- De machine kan via het aansluitstuk (22) op een afzuigvoorziening worden aangesloten.

## Onderhoud en klantenservice.

- ⚠ Reparaties mogen alleen door een vakman volgens de geldende voorschriften worden uitgevoerd.

Voor reparatiewerkzaamheden adviseren wij de FEIN-klantenservice, de bij FEIN aangesloten werkplaatsen en de FEIN-vertegenwoordigingen.

Voer de volgende onderhoudswerkzaamheden regelmatig uit:

- Blaas de ventilatieopeningen (15) van het motorhuis en de gemarkeerde plaatsen met perslucht uit (zie plaatje (23)).
- Smeer de machine dagelijks op de gemarkeerde plaatsen met machineolie (zie plaatje (23)).
- Controleer het aandrijf wiel en het contactwiel elke keer wanneer u de schuurband vervangt op slijtage en beschadigingen. Laat beschadigde delen vervangen.

## Wettelijke garantie en fabrieksgarantie.

De wettelijke garantie op het product geldt overeenkomstig de wettelijke regelingen in het land waar het product wordt verkocht.

Bovendien biedt FEIN garantie overeenkomstig de FEIN-fabrieksgarantieverklaring. Raadpleeg voor meer informatie hierover uw vakhandel, de FEIN-vertegenwoordiging in uw land of de FEIN-klantenservice.

### Conformiteitsverklaring.

De firma GRIT verklaart als alleen verantwoordelijke dat dit product overeenstemt met de geldende voorschriften die op de laatste pagina van deze gebruiksaanwijzing vermeld staan.

### Milieubescherming en afvoer van afval.

Stationaire machines dienen volgens nationaal recht op een voor het milieu verantwoorde manier te worden gerecycled.

### Geluidemissiewaarden.

Gemeten A-gewogen geluidsvermogeniveau  $L_{wA}$  (re 1 pW), in decibel: 89  
 Onzekerheid  $K_{pA}$ , in decibel: 3  
 Gemeten A-gewogen emissiegeluidsdrumniveau op de werkplek  $L_{pA}$  (re 20  $\mu$ Pa), in decibel: 78  
 Onzekerheid  $K_{pA}$ , in decibel: 3  
 OPMERKING: De som van gemeten emissiewaarde en bijbehorende onzekerheid vormt de bovengrens van de waarden die bij metingen kunnen optreden.



Gebruik een gehoorbescherming!

Meetwaarden bepaald volgens de in aanmerking komende productnorm (zie de laatste pagina van deze gebruiksaanwijzing).

### Technische gegevens.











Type	GIS 75	GIS 75	GIS 752V	GIS 752V	GIS 755V6
Bestelnummer 7 902..	09 00 44 3	09 00 44 3	09 00 23 3	09 00 23 3	09 00 57 3
Onbelast toerental [min]	2 880	3 450	2 880	3 450	3 450
Opgenomen vermogen [W]	4 000	4 000	4 000	4 000	4 000
Spanning [V]	3x400	3x440	3x230	3x220	3x575
Frequentie [Hz]	50	60	50	60	60
Snelheid schuurband [m/s]	30	36	30	36	36
Gewicht volgens EPTA-Procedure 01/2003 [kg]	74	74	74	74	74
Isolatieklasse	I/⊕	I/⊕	I/⊕	I/⊕	I/⊕
Lengte schuurband [mm]	2 000	2 000	2 000	2 000	2 000
Breedte schuurband [mm]	75	75	75	75	75

### Aansluitschakelschema's.

Type	GIS 75	Installatie 96
Type	GIS 752V	Installatie 97
Type	GIS 755V6	Installatie 98

## Simbología, abreviaturas y términos empleados.

La simbología utilizada en estas instrucciones de uso o en la máquina, pretende advertirle sobre los posibles peligros que puedan presentarse al trabajar con la máquina.

Símbolo	Término, significado
	Acción
	Prohibido tocar
	Señal preceptiva general
	Leer documentación
	Usar una protección para los ojos
	Emplear unos protectores auditivos
	Usar una protección contra el polvo
	Emplear una protección para las manos
	Advertencia de peligro
	Símbolo europeo de conformidad

### Para su seguridad.

 No emplee esta máquina sin haber leído detenidamente estas instrucciones de uso y sin haberlas comprendido en su totalidad, inclusive las ilustraciones, especificaciones y reglas de seguridad.

Asimismo deberán observarse la directrices nacionales pertinentes sobre seguridad eléctrica y protección en el trabajo (en Alemania: BGV A2, BGR 500).

En caso de no respetarse las instrucciones de seguridad, ello puede provocar una electrocución, incendio y/o lesión grave.

Guarde estas instrucciones de manejo para posteriores consultas y entréguelas al usuario en caso de prestar o vender la máquina.

 Utilice unas gafas protectoras, guantes de protección y un protector de oídos. Si fuese preciso, emplee una mascarilla antipolvo y un mandil de trabajo adecuado para protegerle de las partículas y fragmentos de las piezas que se desprenden al lijar. Las gafas de protección deberán ser indicadas para protegerle de los fragmentos que pudieran salir despedidos al trabajar. La mascarilla antipolvo o respiratoria deberá ser apta para filtrar las partículas producidas al trabajar. La exposición permanente al ruido puede provocar sordera.

**Al trabajar no emplee ropa holgada, ni joyas, ni lleve suelto el pelo, si es largo.** A pesar de los dispositivos de protección, es posible que los objetos sueltos sean arrastrados por piezas móviles y provoquen un accidente.

**No emplee bandas de lija desgastadas, rasgadas ni embazadas. Trate cuidadosamente las bandas de lija y guárdelas siguiendo las instrucciones del fabricante. ¡No doble las bandas de lija!** Las bandas de lija dañadas pueden rasgarse y salir proyectadas pudiendo causar un accidente.

**No emplee bandas de lija ni accesorios especiales que no hayan sido especialmente desarrollados u homologados por el fabricante.** El mero hecho de que sea montable una banda de lija o accesorio en la máquina, no supone que su funcionamiento sea seguro.

**Siempre utilice los dispositivos de protección que lleva la máquina. Los dispositivos de protección deberán estar montados firmemente en la máquina para alcanzar una seguridad máxima.**

Los dispositivos de seguridad tienen la misión de proteger al usuario de las partículas proyectadas y del contacto fortuito con la banda de lija.

**¡Atención, peligro de incendio y explosión! Al lijar metales (p. ej. aluminio o magnesio) se produce polvo susceptible a incendiarse o explotar. No utilice la máquina cerca de materiales combustibles.** Las chispas producidas al trabajar pueden llegar a incendiar estos materiales.

**¡Atención, peligro de incendio! Al lijar metales se producen partículas incandescentes de metal o de la propia banda de lija que se recogen en la caja colectora de virutas.** Antes de vaciar la caja colectora de virutas es necesario que su contenido se haya enfriado suficientemente, además de emplear recipientes adecuados para tal fin.

**Preste atención a que las chispas proyectadas no puedan dañar a ninguna persona.** Retire los materiales combustibles que se encuentren cerca. Al lijar metales se proyectan chispas.

**La pieza deberá asentar siempre firmemente sobre la base lijadora y el tope. No es permisible trabajar piezas demasiado delgadas o pequeñas.** Podría resultar lesionado al salir despedida la pieza.



**Jamás toque la banda de lija en funcionamiento.** Peligro de accidente.

**Al presentarse una situación de peligro, accione inmediatamente el interruptor de parada de emergencia.** La máquina sigue en marcha por inercia unos 50 s.

**Limpie periódicamente las rejillas de refrigeración de la máquina. El ventilador del motor aspira polvo hacia el interior de la carcasa.** En caso de acumularse polvo de metal en exceso, ello puede provocar al usuario una descarga eléctrica.

**Coloque la máquina de manera que quede en una posición firme y horizontal.** En caso de que la máquina vuelque durante el trabajo, ello puede ocasionar lesiones graves.

**El enchufe de la máquina solamente deberá ser montado por un electricista.** El conductor de protección de la toma de corriente deberá estar conectado a la toma de tierra de la red.

**¡Al realizar trabajos de mantenimiento y reparación extraer el enchufe de la red!** Si la máquina se conecta accidentalmente, ello puede acarrear lesiones graves.

**Deje controlar periódicamente la seguridad eléctrica de la máquina según las disposiciones que marca la ley.** ¡Las máquinas que no han sido sometidas a este control pueden causar una electrocución!

**Antes de la primera puesta en marcha verifique el sentido de giro del motor.** Si el sentido de giro fuese incorrecto, ello puede provocar que la pieza salga proyectada y cause un accidente. La inversión del sentido de giro solamente deberá ser realizado por un electricista.

**Nunca se coloque Ud., ni otras personas, directamente junto a la banda de lija al conectar la máquina.** La banda de lija puede romperse y causar lesiones graves.

## De un vistazo.

- 1 Cubierta de protección superior
- 2 Manilla de cubierta de protección
- 3 Tope
- 4 Protección contra chispas
- 5 Tornillos de mariposa de protección contra chispas
- 6 Base lijadora
- 7 Caja colectora de virutas
- 8 Manilla, caja colectora de virutas
- 9 Manilla para base lijadora
- 10 Tornillo de ajuste de base plana
- 11 Palanca tensora
- 12 Tecla de parada de emergencia
- 13 Manilla de ajuste del curso de la banda
- 14 Enchufe
- 15 Rejillas de ventilación
- 16 Interruptor de conexión/desconexión
- 17 Rodillo inversor
- 18 Base plana
- 19 Rodillo motriz
- 20 Tornillo de tapa lateral
- 21 Tapa lateral
- 22 Racor para aspiración de polvo
- 23 Etiqueta indicadora

## Uso reglamentario de la máquina.

La máquina ha sido diseñada para lijar estacionariamente metales empleando la bandas de lijar autorizadas por el fabricante.

## Instrucciones de instalación.

Sujete la máquina en el bastidor GRIT GISB (ver instrucciones de montaje). La fijación del bastidor al firme y de la máquina al bastidor deberá soportar las fuerzas que se presenten durante el trabajo.

Para el montaje deberán emplearse tornillos adecuados (diámetro y longitud).



## Conexión eléctrica.

- ⚠ La conexión eléctrica en el local de aplicación deberá ser realizada por un electricista.

**Observar la tensión de red:** La tensión y frecuencia de la alimentación deberán coincidir con las indicaciones de la placa de características de la máquina.

Antes de la primera puesta en marcha verifique el sentido de giro del motor. La inversión del sentido de giro solamente deberá ser realizado por un electricista.

## Ajustes.

- ⚠ **Antes de cualquier manipulación en la máquina extraiga el enchufe de red.**

### Ajuste de la protección contra chispas (4).

- Afloje ambos tornillos de mariposa (5) y ajuste la protección contra chispas (4) de manera que la banda de lija quede cubierta lo máximo posible.
- Apriete de nuevo ambos tornillos de mariposa.

### Ajuste de la base lijadora (6) (Figura 1).

- Afloje la manilla (9) y ajuste la ranura a una medida de **2 mm, máx.**
- Apriete nuevamente la manilla.

### Ajuste de la base plana (18).

Al planificar una pieza deberá procurarse que la base plana (18) quede paralela a la banda de lija y que mantenga un contacto con ella en toda su superficie.

- Afloje el tornillo (20) y abata hacia abajo la tapa lateral (21).
- Afloje los tornillos (10) y ajuste la base plana (18). Apriete de nuevo los tornillos (10).
- Cierra la tapa lateral (21) y apriete firmemente el tornillo (20).

- ⚠ Verifique la medida de la ranura del tope (3). (Figura 2)

## Ajuste del curso de la banda.

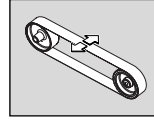

**Conecte** brevemente la máquina y observe el curso de la banda. Corrija el curso de la banda con la manilla (13) para centrarla en caso de que se desvíe hacia uno de los lados.

Si no fuese posible centrar la banda:

- Limpie el rodillo motriz (19) y la rueda de contacto (17) con aire a presión.
- Inspeccione la rueda motriz en cuanto a desgaste y una posible deformación. ¡Haga sustituir de inmediato las piezas deterioradas!

## Cambio de la banda de lija.

- ⚠ **Antes de cualquier manipulación en la máquina extraiga el enchufe de red.**

- Afloje el tornillo (20) y abata hacia abajo la tapa lateral (21).
- Afloje la manilla (8) y retire la caja colectora de virutas (7).

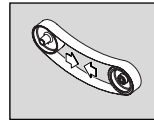

Gire hacia abajo la palanca (11) para destensar la banda.

- Retire la banda de lija desgasta.

¡Monte la banda de lija nueva teniendo en cuenta el sentido de marcha indicado en el lado interior! Deberá coincidir con el sentido de giro del rodillo motriz.

- Coloque al mismo tiempo la banda de lija sobre el rodillo motriz (19) y el rodillo de contacto (17).

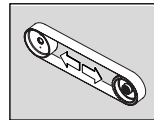

Gire hacia arriba la palanca (11) para tensar la banda.

- Cierra la tapa lateral (21) y apriete firmemente el tornillo (20).
- Monte la caja colectora de virutas (7) y verifique la medida de la ranura de la base lijadora.
- Conecte la máquina y ajuste el curso de la banda.

## Instrucciones de manejo

### Conexión:

- Desenclavar y abatir hacia arriba la tecla de parada de emergencia (12). Pulsar la tecla "P" (16).

### Desconexión:

- Abatir hacia arriba la tecla de parada de emergencia (12). Pulsar la tecla "0" (16).

 Tras su desconexión, la máquina sigue en marcha por inercia aprox. 50 s.

### Tecla de parada de emergencia:

- Al presentarse una situación de peligro, pulse la tecla de parada de emergencia para desconectar la máquina.

### Protección contra sobrecarga.

La máquina se detiene si es fuertemente solicitada durante un tiempo prolongado. Tras un tiempo de enfriamiento de aprox. 15 minutos vuelve a estar disponible la máquina.

### Lijado frontal (Figuras 3+4).

- Asegúrese de que esté firmemente apretada la manilla (9).
- Cuide que la cubierta de protección superior (1) esté sujeta con la manilla (2), y que esté cerrada la tapa lateral (21).
- Verifique la medida de la ranura en la base de lijar.
- Controle la posición de la base plana (18). Los tornillos (10) deberán encontrarse en la posición inferior.
- Cerciórese de que la protección contra chispas (4) esté correctamente ajustada y firmemente sujeta.
- Conecte la máquina y controle el curso de la banda.
- Asiente firmemente la pieza sobre la base lijadora.
- Guíe la pieza de trabajo con ambas manos o sujetándola en un dispositivo.

### Planificado (Figura 5).

- Afloje la manilla (2) y abra la cubierta de protección superior (1).
- Asegúrese de haber ajustado correctamente la medida de la ranura. (Figura 2)
- Conecte la máquina y controle el curso de la banda.
- Guíe la pieza con ambas manos, y ácela después de cada paso de trabajo.

### Equipo de aspiración



- La máquina puede conectarse a un equipo de aspiración a través del racor (22).

## Reparación y servicio técnico.

-  Las reparaciones deberán ser realizadas por un técnico, de acuerdo a las prescripciones vigentes.

En caso de una reparación recomendamos recurrir a un servicio técnico FEIN, un taller concertado FEIN o una representante FEIN.

Realice periódicamente los trabajos de mantenimiento siguientes:

-  Sople con aire comprimido las rejillas de ventilación (15) de la carcasa motor y los puntos identificados (ver etiqueta indicadora (23)).
-  Aceite diariamente la máquina en los puntos indicados con aceite de máquinas (ver etiqueta indicadora (23)).
- Siempre que cambie la banda de lija, inspeccione el grado de desgaste y el estado del rodillo motriz y del rodillo de inversión. Haga sustituir las piezas deterioradas.

## Garantía.

La garantía del producto se realiza de acuerdo a las regulaciones legales vigentes en el país de adquisición.

Adicionalmente, FEIN ofrece una garantía ampliada de acuerdo con la declaración de garantía del fabricante FEIN. Detalles al respecto los puede obtener en su comercio especializado habitual, la representante FEIN en su país, o un servicio técnico FEIN.

GIS 75

ES

### Declaración de conformidad.

La empresa GRIT declara bajo su propia responsabilidad que este producto cumple con las disposiciones pertinentes detalladas en la última página de estas instrucciones de uso.

### Protección del medio ambiente, eliminación.

Conforme a lo que marca la legislación nacional, es obligatorio que las máquinas estacionarias sean sometidas a un reciclaje que respete el medio ambiente.

### Valores de emisión de ruido.

Nivel de potencia acústica  $L_{wA}$  (re 1 pW) medido con filtro A, en decibelios: 89  
Inseguridad  $K_{pA}$ , en decibelios: 3  
Nivel de presión de sonido  $L_{pA}$  (re 20  $\mu$ Pa) medido con filtro A en el puesto de trabajo, en decibelios: 78

Inseguridad  $K_{pA}$ , en decibelios: 3

OBSERVACION: la suma de los valores emitidos medidos, considerando la inseguridad respectiva, representa el límite superior que puede alcanzarse en las mediciones.



¡Utilizar unos protectores auditivos!

Valores de medición determinados según normativa del producto pertinente (ver última página en estas instrucciones de uso).

### Datos técnicos.











Tipo	GIS 75	GIS 75	GIS 752V	GIS 752V	GIS 755V6
Nº de pedido 7 902..	09 00 44 3	09 00 44 3	09 00 23 3	09 00 23 3	09 00 57 3
Revoluciones en vacío [min]	2 880	3 450	2 880	3 450	3 450
Potencia absorbida [W]	4 000	4 000	4 000	4 000	4 000
Tensión [V]	3x400	3x440	3x230	3x220	3x575
Frecuencia [Hz]	50	60	50	60	60
Velocidad de la banda de lija [m/s]	30	36	30	36	36
Peso según EPTA-Procedure 01/2003 [kg]	74	74	74	74	74
Clase de protección	I/⊕	I/⊕	I/⊕	I/⊕	I/⊕
Longitud de la banda de lija [mm]	2 000	2 000	2 000	2 000	2 000
Anchura de la banda de lija [mm]	75	75	75	75	75

### Esquemas de conexión.

Tipo	GIS 75	Anexo 96
Tipo	GIS 752V	Anexo 97
Tipo	GIS 755V6	Anexo 98

## Símbolos utilizados, abreviações e termos.

Os símbolos utilizados nesta instrução de serviço e eventualmente na máquina, servem para chamar a sua atenção a possíveis riscos durante o trabalho com esta máquina.

Símbolo	Termo, significado
	Ação
	Proibido tocar
	Símbolo geral de proibição
	Ler a documentação
	Usar protecção para os olhos
	Usar protecção auricular
	Usar protecção contra pó
	Usar luvas protectoras
	Advertência de perigo
	Símbolo de conformidade europeu

## Para a sua segurança.

 Não utilizar esta máquina antes de ter lido atentamente, e entendido, toda esta instrução de serviço, inclusive as ilustrações, especificações e regras de segurança.

Observe também as respectivas directivas nacionais para segurança eléctrica e protecção no trabalho (na Alemanha: BGV A2, BGR 500).

O desrespeito das indicações de segurança a choques eléctricos, incêndios e/ou a graves lesões.

Esta instrução de serviço deve ser guardada para futura consulta e deve ser enviada junto com a máquina se esta for passada adiante, emprestada ou vendida.

 Utilizar óculos de protecção, luvas protectoras e protector de ouvidos. Se necessário, deverá usar uma máscara de protecção contra pó e um avental de trabalho apropriados para a protecção contra partículas de polimento e das peças a serem trabalhadas.

 Óculos de protecção devem ser apropriados para resistir às partículas expulsas durante os diversos tipos de trabalhos. A máscara de protecção contra pó ou a máscara para protecção respiratória deve ser capaz de filtrar as partículas produzidas durante o trabalho. Uma contínua exposição a forte ruídos pode resultar em surdez.

**Não usar roupas e jóias frouxas nem cabelos longos soltos durante o trabalho.** Objectos frouxos podem, apesar dos dispositivos de protecção, ser agarrados pelas partes da máquina em movimento e levar a lesões.

**Não utilizar correias abrasivas gastas, rasgadas ou extremamente usadas. Tratar as correias abrasivas com cuidado e guardá-las de acordo com as indicações do fabricante. As correias abrasivas não devem ser dobradas!** Correias abrasivas danificadas podem rasgar, ser atiradas para longe e ferir alguém.

**Não utilizar correias abrasivas nem outros acessórios que não foram especialmente desenvolvidos nem autorizados pelo fabricante.** Um funcionamento seguro não é apenas assegurado pelo facto da correia abrasiva ou acessório caber na sua máquina.

**Sempre utilizar os dispositivos de protecção que se encontram junto com a máquina. Os dispositivos de protecção devem ser montados de forma segura à máquina, de modo que seja alcançado um máximo de segurança.** Os dispositivos de protecção devem proteger o operador contra partículas produzidas durante o processo abrasivo e contra o contacto com a correia abrasiva.

**Atenção, perigo de incêndio e de explosão! Ao lixar metais (p. ex. alumínio ou magnésio) é produzido pó que pode ser inflamável ou explosivo. Não operar a máquina nas proximidades de materiais inflamáveis.** Faíscas podem incendiar estes materiais.

**Atenção, perigo de incêndio!** Ao lixar metais são produzidas partículas de metal e de correia abrasiva incandescentes, que são recolhidas na caixa de aparas. O conteúdo da caixa de aparas deve arrefecer suficientemente antes de ser esvaziado e só deve ser eliminado através de recipientes apropriados.

**Assegure-se de que nenhuma pessoa corra risco devido a voo de faúlhas.** Remover os materiais inflamáveis das proximidades. Ao lixar é produzido voo de faúlhas.

**A peça a ser trabalhada deve sempre estar firmemente apoiada sobre a base para apoio da peça e sobre o limitador. Peças pequenas ou finas não devem ser trabalhadas.** Há perigo de ferimentos se a peça a ser trabalhada for atirada para longe.

 **Jamais tocar na correia abrasiva, enquanto esta estiver em movimento.** Há risco de lesões.

**Premir o interruptor de emergência em situações de perigo.** A máquina funciona por inércia até durante 50 segundos.

**Limpar regularmente as aberturas de ventilação da máquina. O ventilador do motor puxa pó para dentro da caixa da máquina.** Um acúmulo excessivo de pó de metal pode causar perigos eléctricos.

**Mantenha uma posição firme e assegure uma posição horizontal da máquina.** Se a máquina tombar durante o trabalho, poderão ocorrer graves lesões.

**A ficha da máquina só deve ser montada por um técnico electricista.** O condutor de protecção na tomada de rede deve estar ligada à protecção por ligação à terra da rede eléctrica.

**Puxar a ficha da tomada antes de trabalhos de manutenção e de reparação.** A ligação involuntária da máquina pode levar a graves lesões.

**Permita que a a segurança eléctrica da máquina seja controlada regularmente conforme as especificações legais vigentes.** Em máquinas não controladas há risco de um choque eléctrico!

**Controlar o sentido de rotação do motor antes da primeira colocação em funcionamento.** No caso de um sentido de rotação incorrecto, é possível que a peça a ser trabalhada seja atirada para

longe, provocando acidentes. O sentido de rotação só deve ser comutado por um técnico electricista.

**Ao ligar a máquina é importante que nem o operador nem outras pessoas se encontrem directamente ao lado da correia abrasiva.** A correia abrasiva poderá romper e causar graves lesões.

## Num golpe de vista.

- 1 Cobertura de protecção, superior
- 2 Parafuso estrelado, cobertura de protecção
- 3 Esbarro
- 4 Protecção contra faúlhas
- 5 Parafusos de orelhas, protecção contra aparas
- 6 Base para apoio da peça
- 7 Contentor de aparas
- 8 Parafuso estrelado, contentor de aparas
- 9 Parafuso estrelado da base para apoio da peça
- 10 Parafuso de ajuste, base para lixamento plano
- 11 Alavanca de aperto
- 12 Tecla de desligamento de emergência
- 13 Parafuso estrelado, ajuste do movimento da correia
- 14 Ficha
- 15 Aberturas de ventilação
- 16 Interruptor de ligar-desligar
- 17 Roda de contacto
- 18 Base de apoio para lixamento recto
- 19 Roda de accionamento
- 20 Parafuso para tampa lateral
- 21 Tampa lateral
- 22 Bocal para aspiração de pó
- 23 Placa de indicação

## Designação da máquina.

A máquina é destinada para a rectificação estacionária de materiais de metal, utilizando correias abrasivas homologadas pelo fabricante.

## Instruções de montagem.

Fixar a máquina no suporte GRIT GISB (veja Instrução de montagem). A fixação do suporte ao chão e da máquina ao suporte deve ser suficiente para as forças exercidas durante o trabalho. Para a montagem devem ser utilizadas uniões aparafusadas (diâmetro, comprimento).

## Conexão eléctrica.

! A conexão eléctrica da máquina deve ser executada por um técnico electricista.

**Observar a tensão de rede:** A tensão de rede e a frequência da fonte de tensão devem coincidir com as indicações do logotipo da máquina.

Controlar o sentido de rotação do motor antes da primeira colocação em funcionamento. O sentido de rotação só deve ser comutado por um técnico electricista.

## Ajustes.

! **Antes de todos trabalhos na máquina, deverá puxar a ficha da tomada.**

### Ajustar a protecção contra aparas (4).

- Soltar ambos os parafusos de orelhas (5) e ajustar a protecção contra aparas (4), de modo que a correia abrasiva esteja coberta o máximo possível.
- Reapertar bem ambos os parafusos de orelhas.

### Ajustar a base para apoio da peça (6) (Figura 1).

- Soltar o parafuso estrelado (9) e ajustar uma folga de no **máx. 2 mm**.
- Reapertar os parafusos estrelados sextavados.

### Ajustar a base de lixamento recto (18).

Para o lixamento paralelo é necessário alinhar o apoio para lixamento recto (18) paralelamente à correia abrasiva e estar em contacto com toda a sua superfície.

- Soltar o parafuso (20) e fechar a tampa lateral (21).

- Soltar os parafusos (10) e alinhar a base de apoio para lixamento recto (18). Reapertar os parafusos (10).
- Fechar a tampa lateral (21) e reapertar o parafuso (20).
- ! Controlar a folga no limitador (3). (Figura 2)

### Ajustar o caminho da correia.

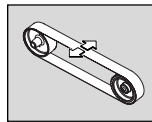

Só ligar **brevemente** a máquina e controlar o caminho da correia. Ajustar o caminho da correia com o parafuso estrelado (13) de forma centrada, se a correia abrasiva se movimentar para a direita ou para a esquerda.

Se não for possível centrar o caminho da correia:

- Limpar a roda de accionamento (19) e a roda de contacto (17) com ar comprimido.
- Controlar se a roda de accionamento e a roda de contacto apresentam desgaste e deformações. Peças danificadas devem ser substituídas imediatamente!

### Substituir a correia abrasiva.

! **Antes de todos trabalhos na máquina, deverá puxar a ficha da tomada.**

- Soltar o parafuso (20) e fechar a tampa lateral (21).
- Soltar o parafuso estrelado (8) e remover o contentor de aparas (7).

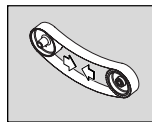

Deslocar a alavanca (11) para baixo, para aliviar o dispositivo de aperto.

- Remover a correia abrasiva.

Antes de colocar a nova correia abrasiva, deverá observar a indicação sobre o sentido do movimento da correia que se encontra no lado de trás da correia abrasiva! O sentido do movimento da correia deve coincidir com o da roda de accionamento.

- Colocar a correia abrasiva simultaneamente sobre a roda de accionamento (19) e a roda de contacto (17).

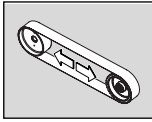

Deslocar a alavanca (11) para cima, para esticar a correia abrasiva.

- Fechar a tampa lateral (21) e reapertar o parafuso (20).
- Montar o contentor de aparas (7) e controlar a folga da base de apoio da peça.
- Ligar a máquina e ajustar o caminho da correia.

## Instruções de serviço

### Ligar:

- Destruar a tecla de desligamento de emergência (12) e abrir. Premir a tecla "I" (16).

### Desligar:

- Abrir a tecla de desligamento de emergência (12). Premir a tecla "0" (16).



Após ser desligada, a máquina ainda funciona por inércia durante aprox. 50 seg.

### Tecla de desligamento de emergência:

- Em situações perigosas, deverá premir a botão de paragem de emergência para desligar a máquina.

### Protecção contra sobrecarga.

A máquina será desligada se for operada durante muito tempo, com alta carga contínua. A máquina estará pronta para funcionar novamente após um período de arrefecimento de aprox. 15 minutos.

### Lixamento de contacto (Figuras 3+4).

- Assegure-se de que o parafuso estrelado (9) esteja bem apertado.
- Assegure-se de que a cobertura de protecção (1) esteja fixa com o parafuso estrelado (2) e que a tampa lateral (21) esteja fechada.
- Controlar a folga da base para apoio da peça.
- Controlar a posição da base de apoio para lixamento recto (18). Os parafusos (10) devem se encontrar na posição inferior.
- Controlar se a protecção contra faúlhas (4) está correctamente ajustada e fixa.

- Ligar a máquina e controlar o caminho da correia.
- Colocar a peça a ser trabalhada firmemente sobre a base para apoio da peça.
- Conduzir a peça a ser trabalhada com ambas as mãos ou fixá-la num dispositivo apropriado.

### Lixamento plano (Figura 5).

- Soltar o parafuso estrelado (2) e abrir a cobertura de protecção superior (1).
- Assegure-se de que a folga esteja correctamente ajustada. (Figura 2)
- Ligar a máquina e controlar o caminho da correia.
- Conduzir a peça a ser trabalhada com ambas as mãos e retirá-la por cima após o processo de trabalho.

### Dispositivo de aspiração

- A máquina pode ser conectada, através dos bocais (22), a um dispositivo de aspiração.

## Manutenção e serviço pós-venda.



Uma reparação só deve ser executada por um técnico especializado e de acordo com as directivas vigentes.

Para a reparação, recomendamos o serviço pós-venda FEIN, as oficinas contratuais FEIN e as representações FEIN.

Executar regularmente os seguintes trabalhos de manutenção:

- Soprar com ar comprimido as aberturas de refrigeração (15) na caixa do motor e os locais marcados (veja placa indicadora (23)).
- Lubrificar diariamente os locais marcados da máquina com óleo para máquinas (veja placa indicadora (23)).
- Cada vez que substituir a correia abrasiva, deverá verificar se a roda de accionamento ou a roda de contacto apresentam desgaste e danos. Peças danificadas devem ser substituídas!

### Garantia de evicção e garantia.

A garantia de evicção para este produto é válida conforme as regras legais no país onde é colocado em funcionamento.

Além disso a FEIN oferece uma garantia conforme a declaração de garantia de fabricante FEIN. Detalhes a este respeito podem ser adquiridos no seu revendedor especializado, no representante da FEIN no seu país ou no serviço pós-venda da FEIN.

### Declaração de conformidade.

A firma GRIT declara em responsabilidade exclusiva, que este produto corresponde às respectivas especificações indicadas na última página desta instrução de serviço.

### Protecção do meio ambiente, eliminação.

Máquinas estacionárias devem, de acordo com o direito nacional, ser enviadas a uma recuperação ecológica.

### Valores de emissão de ruídos.

Nível de potência acústica avaliado como A medido  $L_{WA}$  (re 1 pW), em decibel: 89

Insegurança  $K_{pA}$ , em decibel: 3

Nível de emissão de pressão acústica avaliado como A medido  $L_{pA}$  (re 20  $\mu$ Pa), em decibel: 78

Insegurança  $K_{pA}$ , em decibel: 3

**OBSERVAÇÃO:** A soma do valor de emissão medido e da respectiva insegurança representa o limite superior dos valores que podem ocorrer por ocasião de medições.



Utilizar protecção auricular!

Valores de medição verificados de acordo com a respectiva norma de produto (veja a última página desta instrução de serviço).

### Dados técnicos.

Tipo	GIS 75	GIS 75	GIS 752V	GIS 752V	GIS 755V6
Número de encomenda 7 902..	09 00 44 3	09 00 44 3	09 00 23 3	09 00 23 3	09 00 57 3
Número de rotação em vazio [min]	2 880	3 450	2 880	3 450	3 450
Consumo de potência [W]	4 000	4 000	4 000	4 000	4 000
Tensão [V]	3x400	3x440	3x230	3x220	3x575
Frequência [Hz]	50	60	50	60	60
Velocidade da correia abrasiva [m/s]	30	36	30	36	36
Peso conforme EPTA-Procedure 01/2003 [kg]	74	74	74	74	74
Classe de protecção	I/⊕	I/⊕	I/⊕	I/⊕	I/⊕
Comprimento da correia abrasiva [mm]	2 000	2 000	2 000	2 000	2 000
Largura da correia abrasiva [mm]	75	75	75	75	75

### Esquemas de circuitos de conexões.

Tipo	GIS 75	Instalação 96
Tipo	GIS 752V	Instalação 97
Tipo	GIS 755V6	Instalação 98



## Σύμβολα που χρησιμοποιούνται, συντηρήσεις και όροι.

Τα σύμβολα που χρησιμοποιούνται σ' αυτές τις οδηγίες χειρισμού ή/και που υπάρχουν επάνω στο μηχάνημα εφιστούν την προσοχή σας επί πιθανών κινδύνων όταν εργάζεστε μ' αυτό το μηχάνημα.

Σύμβολο	Όρος, σημασία
	Ενέργεια
	Απαγορεύεται το άγγισμα
	Γενικό επιτακτικό σήμα
	Διαβάστε την τεκμηρίωση
	Χρησιμοποιήστε προστατευτικά γυαλιά
	Χρησιμοποιήστε ωτασπίδες
	Χρησιμοποιήστε προστασία κατά της σκόνης
	Χρησιμοποιήστε προστατευτικά γάντια
	Προειδοποίηση κινδύνου
	Ευρωπαϊκό σήμα συμβατότητας





## Για την ασφάλειά σας.

 Να μη χρησιμοποιήσετε αυτό το μηχάνημα πριν διαβάσετε προσεκτικά και εννοήσετε εντελώς αυτές τις οδηγίες χειρισμού, συμπεριλαμβανομένων των εικόνων, των προδιαγραφών και των κανόνων ασφαλείας.

Να λαμβάνετε επίσης υπόψη σας και τις εκάστοτε σχετικές διατάξεις για ηλεκτρική ασφάλεια και προστασία της εργασίας των αντίστοιχων χωρών (στη Γερμανία: BGV A2, BGR 500).

Η μη τήρηση των υποδείξεων ασφαλείας μπορεί να οδηγήσει σε ηλεκτροπληξία, φωτιά και/ή σε σοβαρούς τραυματισμούς.

Διαφυλάξτε αυτές τις οδηγίες χειρισμού για μια ενδεχόμενη μελλοντική χρήση ή, σε περίπτωση πώλησης, για να τις παραδώσετε στον αγοραστή.

 **Να φοράτε προστατευτικά γυαλιά, γάντια εργασίας και ωτασπίδες. Αν χρειαστεί, φορέστε και μάσκα**  
 **προστασίας από σκόνη και ποδιά εργασίας, κατάλληλες να σας προστατέψουν από τα λειαντικά**  
 **σωματίδια και τα μικροβραύσματα του κατεργασία**  
 **τεμαχίου. Τα προστατευτικά γυαλιά πρέπει, κατά τη διάρκεια των κάθε είδους εργασιών, να μπορούν να σας προστατεύουν από τα εκσφενδονιζόμενα σωματίδια. Η μάσκα προστασίας από σκόνη ή, ανάλογα, η αναπνευστική μάσκα πρέπει να μπορεί να συγκρατεί τα σωματίδια που δημιουργούνται κατά τη διάρκεια της εργασίας σας. Η συνεχής ηχορύπανση μπορεί να οδηγήσει σε απώλεια της ακοής.**

**Μη φοράτε φαρδιά ρούχα ή κοσμήματα κι αν έχετε μακριά μαλλιά μην τα αφήνετε λυμένα.** Χαλαρά αντικείμενα μπορούν, παρ' όλες τις προστατευτικές διατάξεις, να περιπλανηθούν στα περιστρεφόμενα εξαρτήματα και οδηγήσουν σε τραυματισμούς.

**Μη χρησιμοποιήσετε φθαρμένες, σχισμένες ή πολύ «στομωμένες» λειαντικές ταινίες. Να μεταχειρίζεστε τις λειαντικές ταινίες προσεκτικά και να τις διαφυλάξετε/ αποθηκεύσετε σύμφωνα με τις οδηγίες του κατασκευαστή. Μην τσακίζετε τις λειαντικές ταινίες! Οι χαλασμένες ταινίες μπορεί να σχιστούν, να εκσφενδονιστούν και να τραυματίσουν τυχόν παρευρισκόμενα πρόσωπα.**

**Να μη χρησιμοποιείτε λειαντικές ταινίες ή/και άλλα παρελκόμενα που δεν έχουν εξελιχτεί ή εγκριθεί από τον κατασκευαστή ειδικά γι' αυτό το μηχάνημα.** Η ασφαλής λειτουργία δεν εξασφαλίζεται μόνο και μόνο επειδή μια λειαντική ταινία ή κάποιο άλλο παρελκόμενο ταιριάζει στο μηχάνημά σας.

**Να χρησιμοποιείτε πάντοτε τις προστατευτικές διατάξεις που υπάρχουν στο μηχάνημα. Οι προστατευτικές διατάξεις πρέπει να είναι συναρμολογημένες ασφαλώς στο μηχάνημα για να επιτυγχάνεται η μέγιστη δυνατή ασφάλεια.** Οι προστατευτικές διατάξεις πρέπει να προστατεύουν το χειριστή από τα εκσφενδονιζόμενα σωματίδια καθώς και από τυχόν αθέλητη επαφή με τη λειαντική ταινία.

**Προσοχή, κίνδυνος πυρκαγιάς και έκρηξης! Όταν λειανίετε μέταλλα (π. χ. αλουμίνιο ή μαγνήσιο) προκαλείται σκόνη η οποία μπορεί να είναι εύφλεκτη ή εκρηκτική. Να μη χρησιμοποιείτε το μηχάνημα κοντά σε εύφλεκτα υλικά. Ο σπινθηρισμός μπορεί να αναφλέξει αυτά τα υλικά.**



**Προσοχή κίνδυνος πυρκαγιάς!** Όταν λειαινείτε μέταλλα παράγονται καυτά σωματίδια που καταλήγουν στο κουτί γρεζιών. Να αφήνετε το περιεχόμενο του κουτιού γρεζιών να κρυνώνει επαρκώς πριν αδειάσετε το κουτί και να το αποστύρετε μόνο μέσα σε κατάλληλα δοχεία.

Προσέχετε να μην κινδυνεύουν τυχόν παρευρισκόμενα πρόσωπα από το σπινθηρισμό. Να απομακρύνετε όλα τα εύφλεκτα από υλικά που βρίσκονται κοντά. Κατά τη λείανση δημιουργείται σπινθηρισμός.

Το υπό κατεργασία τεμάχιο πρέπει να ακουμπάει ασφαλώς επάνω στην στήριγμα λείανσης και στον αντίστοιχο οδηγό. Δεν επιτρέπεται η κατεργασία πολύ μικρών ή πολύ λεπτών τεμαχίων. Δημιουργείται κίνδυνος από το εκσφενδονιζόμενο υπό κατεργασία τεμάχιο.



**Μην αγγίζετε ποτέ την κινούμενη λειαντική ταινία.** Υπάρχει κίνδυνος τραυματισμού.

Πατήστε αμέσως το διακόπτη OFF ανάγκης σε περίπτωση κινδύνου. Το μηχάνημα συνεχίζει να κινείται ακόμη 50 δευτερόλεπτα περίπου.

Να καθαρίζετε τακτικά τις σχισμές αερισμού του μηχανήματος. Ο ανεμιστήρας του κινητήρα αναρροφά σκόνες μέσα στο περίβλημα. Η μεγάλη συσσώρευση μεταλλικής σκόνης μπορεί να προκαλέσει ηλεκτρικούς κινδύνους.

Να φροντίζετε για την ασφαλή και οριζόντια θέση του μηχανήματος. Όταν κατά την εργασία το μηχάνημα ανατραπεί μπορεί να προκληθούν σοβαροί τραυματισμοί.

Το φως του μηχανήματος πρέπει να συναρμολογηθεί από έναν ειδικό τεχνίτη/μια ειδική τεχνίτρια. Ο προστατευτικός αγωγός στην πρίζα δικτύου πρέπει να είναι συνδεδεμένος με τον αγωγό γης του ηλεκτρικού δικτύου.

Να βγάζετε το φως από την πρίζα δικτύου όταν διεξάγετε επισκευές και εργασίες συντήρησης! Η κατά λάθος εκκίνηση του μηχανήματος μπορεί να οδηγήσει σε σοβαρούς τραυματισμούς.

Να δίνετε τακτικά το μηχάνημα για έλεγχο της ηλεκτρικής ασφαλείας του σύμφωνα με τις αντίστοιχες νομικές διατάξεις. Ένα μη ελεγμένο μηχάνημα μπορεί να δημιουργήσει κίνδυνο ηλεκτροπληξίας!

Πριν την πρώτη εκκίνηση του μηχανήματος πρέπει να ελέγξετε τη φορά περιστροφής του κινητήρα. Σε περίπτωση λανθασμένης φοράς περιστροφής το υπό κατεργασία τεμάχιο μπορεί να εκσφενδονιστεί και να προκαλέσει ατύχημα. Η φορά περιστροφής επιτρέπεται να αλλάχτεί μόνο από έναν ειδικό τεχνίτη/μια ειδική τεχνίτρια.

Όταν το μηχάνημα τίθεται σε λειτουργία δεν επιτρέπεται να στέκεστε ποτέ, ούτε εσείς ούτε άλλα τυχόν άτομα, άμεσα δίπλα στη λειαντική ταινία. Η λειαντική ταινία μπορεί να κοπεί και να προκαλέσει σοβαρούς τραυματισμούς.

## Σύντομη επισκόπηση.

- 1 Προστατευτικό καπάκι, επάνω
- 2 Βίδα τριγωνικού αστέρα, προστατευτικό καπάκι
- 3 Οδηγός
- 4 Προφυλακτήρας σπινθηρισμού
- 5 Βίδα με μοχλό, προφυλακτήρας σπινθηρισμού
- 6 Στήριγμα λείανσης
- 7 Κουτί γρεζιών
- 8 Βίδα τριγωνικού αστέρα, κουτί γρεζιών
- 9 Βίδα τριγωνικού αστέρα για στήριγμα λείανσης
- 10 Βίδα ρύθμισης, στήριγμα για επίπεδη λείανση
- 11 Μοχλός σύσφιξης
- 12 Πλήκτρο OFF ανάγκης
- 13 Βίδα τριγωνικού αστέρα, ρύθμιση διαδρομής ταινίας
- 14 Φις
- 15 Σχισμές αερισμού
- 16 Διακόπτης ON/OFF
- 17 Τροχός επαφής
- 18 Στήριγμα για επίπεδη λείανση
- 19 Τροχός μετάδοσης κίνησης
- 20 Βίδα για πλευρικό καπάκι
- 21 Πλευρικό καπάκι
- 22 Στήριγμα για αναρρόφηση σκόνης
- 23 Πινακίδα υποδείξεων

## Προορισμός του μηχανήματος.

Το μηχάνημα προορίζεται, μόνιμα εγκαταστημένο, για τη λείανση μεταλλικών υλικών με λειαντικές ταινίες εγκριμένες από τον κατασκευαστή.

## Οδηγίες συναρμολόγησης.

Στερεώστε το μηχάνημα στο υπόβαθρο GRIT GISB (βλέπε οδηγίες συναρμολόγησης). Η στερέωση του υποβάθρου στο δάπεδο και του μηχανήματος στο υπόβαθρο πρέπει να αντέχουν στις δυνάμεις που εμφανίζονται κατά την εργασία.

Για τη συναρμολόγηση πρέπει να χρησιμοποιηθούν κατάλληλες κοχλιοσυνδέσεις (διάμετρος, μήκος).

## Ηλεκτρική σύνδεση.

**!** Η ηλεκτρική σύνδεση στο χώρο τοποθέτησης πρέπει να διεξαχθεί από έναν ειδικό τεχνίτη/μία ειδική τεχνίτρια.

**Να δίνετε προσοχή στην τάση δικτύου:** Η τάση δικτύου και η συχνότητα της πηγής τάσης πρέπει να αντιστοιχούν πλήρως στα στοιχεία επάνω στην πινακίδα του κατασκευαστή του μηχανήματος. Πριν την πρώτη εκκίνηση του μηχανήματος πρέπει να ελέγξετε τη φορά περιστροφής του κινητήρα. Η φορά περιστροφής επιτρέπεται να αλλάξει μόνο από έναν ειδικό τεχνίτη/μία ειδική τεχνίτρια.

## Ρυθμίσεις.

**!** **Να βγάξετε το φως από την πρίζα πριν από οποιαδήποτε εργασία στο ίδιο το μηχάνημα.**

### Ρύθμιση του προφυλακτήρα σπινθηρισμού (4).

- Λύστε τις δυο βίδες με μοχλό (5) και ρυθμίστε τον προφυλακτήρα σπινθηρισμού (4) κατά τέτοιο τρόπο, ώστε η λειαντική ταινία να καλύπτεται όσο το δυνατό περισσότερο.
- Σφίξτε πάλι καλά τις βίδες με μοχλό.

### Ρύθμιση του στηρίγματος λείανσης (6) (Εικόνα 1).

- Λύστε τις δυο βίδες τριγωνικού αστέρα (9) και ρυθμίστε το μέγιστο διάκενο σε 2 mm
- Σφίξτε πάλι καλά τις δυο βίδες τριγωνικού αστέρα.

### Ρύθμιση του στηρίγματος για επίπεδη λείανση (18).

Κατά την επίπεδη λείανση πρέπει το στήριγμα για επίπεδη λείανση (18) να είναι ευθυγραμμισμένο παράλληλα με τη λειαντική ταινία και να έχει επαφή με όλη της την επιφάνεια.

- Λύστε τη βίδα (20) και κατεβάστε το πλευρικό καπάκι (21).
- Λύστε τις βίδες (10) και ευθυγραμμίστε το στήριγμα για επίπεδη λείανση (18). Σφίξτε πάλι καλά τις βίδες (10).

- Κλείστε το πλευρικό καπάκι (21) και σφίξτε πάλι καλά τις βίδες (20).

**!** Ελέγξτε στον οδηγό το διάκενο (3). (Εικόνα 2)

### Ρύθμιση διαδρομής ταινίας.

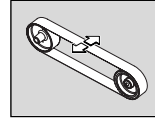

Θέστε το μηχάνημα μόνο **σύντομα** σε λειτουργία και ελέγξτε τη διαδρομή της ταινίας.

Κεντράρετε τη διαδρομή της ταινίας με τη βίδα τριγωνικού αστέρα (13) σε περίπτωση που λειαντική ταινία παρεκκλίνει προς τα δεξιά ή τα αριστερά.

Σε περίπτωση που δεν θα μπορούσατε να κεντράρετε την ταινία:

- Καθαρίστε με πεπιεσμένο αέρα τον τροχό μετάδοσης κίνησης (19) και τον τροχό επαφής (17).
- Ελέγξτε, μήπως έχει φθαρεί ή χαλάσει ο τροχός μετάδοσης κίνησης ή ο τροχός επαφής. Δώστε αμέσως το μηχάνημα για να σας αλλάξουν τα χαλασμένα εξαρτήματα!

### Αλλαγή της λειαντικής ταινίας.

**!** **Να βγάξετε το φως από την πρίζα πριν από οποιαδήποτε εργασία στο ίδιο το μηχάνημα.**

- Λύστε τη βίδα (20) και κατεβάστε το πλευρικό καπάκι (21).
- Λύστε τη βίδα τριγωνικού αστέρα (8) και αφαιρέστε το κουτί γρεζιών (7).

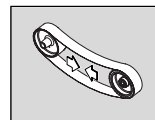

Τραβήξτε το μοχλό (11) για να χαλαρώσετε τη διάταξη τεντώματος.

- Αφαιρέστε τη λειαντική ταινία.

Πριν τοποθετήσετε τη νέα λειαντική ταινία δώστε προσοχή στην κατεύθυνση κίνησης που αναφέρεται στην πίσω πλευρά της νέας λειαντικής ταινίας! Πρέπει να ταυτίζεται με τη φορά περιστροφής του τροχού μετάδοσης κίνησης.

- Τοποθετήστε τη λειαντική ταινία ταυτόχρονα και επάνω στον τροχό μετάδοσης κίνησης (19) και επάνω στο τροχό επαφής (17).

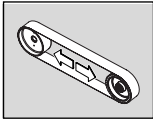

Τραβήξτε το μοχλό (11) προς τα επάνω για να τεντώσετε τη λειαντική ταινία.

- Κλείστε το πλευρικό καπάκι (21) και σφίξτε πάλι καλά τις βίδες (20).
- Συναρμολογήστε το κουτί γραβιών (7) και ελέγξτε το διάκενο του στηρίγματος λείανσης.
- Θέστε το μηχανήμα σε λειτουργία και ρυθμίστε τη διαδρομή της ταινίας.

## Οδηγίες λειτουργίας

### Θέση σε λειτουργία:

- Απασφαλίστε και ανασηκώστε το πλήκτρο OFF ανάγκης NOT (12). Πατήστε το πλήκτρο «I» (16).

### Θέση εκτός λειτουργίας:

- Ανασηκώστε το πλήκτρο OFF ανάγκης NOT (12). Πατήστε το πλήκτρο «I» (16).

⚠ Το μηχανήμα συνεχίζει να κινείται ακόμη 50 δευτερόλεπτα περίπου.

### Πλήκτρο OFF ανάγκης:

- Σε περίπτωση κινδύνου πατήστε το κόκκινο πλήκτρο OFF ανάγκης για να διακόψετε τη λειτουργία του μηχανήματος.

### Ασφάλεια υπερφόρτωσης.

Το μηχανήμα διακόπτει αυτόματα τη λειτουργία του όταν το εργαστεί για ένα μεγάλο χρονικό διάστημα διαρκώς υπό υψηλό φόρτο. Το μηχανήμα είναι πάλι έτοιμο για λειτουργία μετά την πάροδο χρόνου ψύξης 15 λεπτών περίπου.

### Λείανση επαφής (Εικόνες 3 + 4).

- Βεβαιωθείτε ότι η βίδα τριγωνικού αστέρα (9) είναι καλά σφιγμένη.
- Βεβαιωθείτε ότι το προστατευτικό καπάκι (1) έχει ασφαλιστεί με τη βίδα τριγωνικού αστέρα (2) καθώς και ότι το πλευρικό καπάκι (21) είναι κλεισμένο.
- Ελέγξτε το διάκενο του στηρίγματος λείανσης.
- Ελέγξτε τη θέση του στηρίγματος για επίπεδη λείανση (18). Οι βίδες (10) πρέπει να βρίσκονται στην κάτω θέση.

- Ελέγξτε, αν ο προφυλακτήρας σπινθηρισμού (4) είναι σωστά ρυθμισμένος και σφιγμένος.
- Θέστε το μηχανήμα σε λειτουργία και ελέγξτε τη διαδρομή της ταινίας.
- Τοποθετήστε το υπό κατεργασία τεμάχιο σταθερά επάνω στο στηρίγμα λείανσης.
- Να οδηγείτε το υπό κατεργασία τεμάχιο και με τα δυο σας χέρια ή να το στερεώνετε με μια κατάλληλη διάταξη.

### Επίπεδη λείανση (Εικόνα 5).

- Λύστε τη βίδα τριγωνικού αστέρα (2) και ανοίξτε το επάνω προστατευτικό καπάκι (1).
- Βεβαιωθείτε ότι το διάκενο είναι σωστά ρυθμισμένο. (Εικόνα 2)
- Θέστε το μηχανήμα σε λειτουργία και ελέγξτε τη διαδρομή της ταινίας.
- Να οδηγείτε το υπό κατεργασία τεμάχιο και με τα δυο σας χέρια και να το ανασηκώνετε μετά την εκάστοτε εργασία λείανσης.

### Διάταξη αναρρόφησης

- Το μηχανήμα μπορεί δια μέσου του στηρίγματος (22) να συνδεθεί σε μια διάταξη αναρρόφησης.

### Συντήρηση και Service.

ⓘ Η συντήρηση/επισκευή επιτρέπεται να διεξαχθεί από έναν ειδικό τεχνίτη/μια ειδική τεχνίτρια σύμφωνα με τις εκάστοτε ισχύουσες διατάξεις.

Για τη συντήρηση/επισκευή σας συνιστάμε το Service της FEIN, τα εξουσιοδοτημένα συνεργεία της FEIN και τις αντιπροσωπείες της FEIN.

Να διεξάγετε τακτικά της εξής εργασίες συντήρησης:

- ⊕ Να καθαρίζετε με πεπιεσμένο αέρα τις σχισμές αερισμού (15) στο περίβλημα του κινητήρα καθώς και τις άλλες, υποδεικνυόμενες θέσεις (βλέπε πινακίδα υποδείξεων (23)).
- ⊕ Να λαδώνετε καθημερινά τις υποδεικνυόμενες θέσεις με λάδι μηχανής (βλέπε πινακίδα υποδείξεων (23)).

- Να ελέγχετε τον τροχό μετάδοσης κίνησης και τον τροχό επαφής, μήπως έχουν φθαρεί ή χαλαστεί. Τα χαλασμένα εξαρτήματα πρέπει να αντικαθίστανται αμέσως.

### Εγγύηση.

Η εγγύηση για το προϊόν ισχύει σύμφωνα με τις νομικές διατάξεις της χώρας στην οποία κυκλοφορεί.

Εκτός αυτού η FEIN παρέχει και μια εγγύηση σύμφωνα με τη Δήλωση Κατασκευαστή της FEIN. Για περισσότερες πληροφορίες απευθυνθείτε στον ειδικό έμπορα της περιοχής σας, στην αντιπροσωπεία της FEIN στη χώρα σας ή στην Υπηρεσία Εξυπηρέτησης Πελατών (Service) της FEIN.

### Δήλωση συμβατότητας.

Η φίρμα GRIT δηλώνει με αποκλειστική ευθύνη της ότι αυτό το προϊόν ανταποκρίνεται πλήρως στις σχετικούς κανονισμούς που αναφέρονται στην τελευταία σελίδα αυτών των οδηγιών χειρισμού.

### Προστασία του περιβάλλοντος, απόσυρση.

Τα μονίμως εγκατεστημένα μηχανήματα πρέπει να ανακυκλώνονται με τρόπο φιλικό προς το περιβάλλον.

### Τιμές εκπομπής θορύβου.

Σύμφωνα με την καμπύλη A εκτιμηθείσα στάθμη ηχητικής ισχύος  $L_{WA}$  (re 1 pW), σε ντεσιμπέλ / dB: 89

Ανασφάλεια μέτρησης  $K_{pA}$ , σε ντεσιμπέλ / dB: 3  
Σύμφωνα με την καμπύλη A εκτιμηθείσα στάθμη εκπομπής ηχητικής πίεσης στη θέση

εργασίας  $L_{pA}$  (re 20  $\mu$ Pa), σε ντεσιμπέλ / dB: 78

Ανασφάλεια μέτρησης  $K_{pA}$ , σε ντεσιμπέλ / dB: 3  
ΠΑΡΑΤΗΡΗΣΗ: Το άθροισμα από τη μετρημένη τιμή εκπομπής και την αντίστοιχη ανασφάλεια μέτρησης αποτελεί το ανώτατο όριο των τιμών που μπορεί να εμφανιστούν στις διάφορες μετρήσεις.



Φοράτε ωτασπίδες!

Οι τιμές μέτρησης εξακριβώθηκαν σύμφωνα με τα σχετικά για το προϊόν πρότυπα (βλέπε την τελευταία σελίδα των οδηγιών χειρισμού).

### Τεχνικά χαρακτηριστικά.

Τύπος	GIS 75	GIS 75	GIS 752V	GIS 752V	GIS 755V6
Κωδικός αριθμός 7 902..	09 00 44 3	09 00 44 3	09 00 23 3	09 00 23 3	09 00 57 3
Αριθμός στροφών χωρίς φορτίο [min]	2 880	3 450	2 880	3 450	3 450
Ονομαστική ισχύς [W]	4 000	4 000	4 000	4 000	4 000
Τάση [V]	3x400	3x440	3x230	3x220	3x575
Συχνότητα [Hz]	50	60	50	60	60
Ταχύτητα λειαντικής ταινίας [m/s]	30	36	30	36	36
Βάρος σύμφωνα με EPTA-Procedure 01/2003 [kg]	74	74	74	74	74
Μόνωση	I/⊕	I/⊕	I/⊕	I/⊕	I/⊕
Μήκος λειαντικής ταινίας [mm]	2 000	2 000	2 000	2 000	2 000
Πλάτος λειαντικής ταινίας [mm]	75	75	75	75	75

### Διάγραμμα συνδεσμολογίας.

Τύπος	GIS 75	Παράρτημα 96
Τύπος	GIS 752V	Παράρτημα 97
Τύπος	GIS 755V6	Παράρτημα 98

**DA**

## Anvendte symboler, forkortelser og begreber.

Symbolerne, der anvendes i denne brugsanvisning og i givet fald på maskinen, skal henlede din opmærksomhed på mulige farer, der kan opstå med denne maskine, når den benyttes.

Symbol	Begreb, betydning
	Aktion
	Berøring forbudt
	Generelt påbudstegn
	Læs dokumentation
	Brug øjenbeskyttelse
	Brug høreværn
	Brug støvbeskyttelse
	Brug håndbeskyttelse
	Advarsel mod fare
	Europæisk overensstemmelsestegn

### For sin sikkerheds skyld.

 Anvend ikke denne maskine, før du har læst hele denne brugsanvisning nøje, inkl. illustrationer, specifikationer og sikkerhedsregler.

Læs og overhold ligeledes de gældende, nationale bestemmelser vedr. elektrisk sikkerhed og arbejdsbeskyttelse (i Tyskland: BGV A2, BGR 500).

En manglende overholdelse af sikkerhedsforskrifterne kan føre til elektrisk stød, brand og/eller alvorlige kvæstelser.

Denne brugsanvisning skal opbevares til senere brug og følge med maskinen, hvis den videregives eller sælges til en ny ejer.

 **Anvend beskyttelsesbriller, beskyttelseshandsker og høreværn. Anvend støvmaske og arbejdstøj, der er egnet til at beskytte dig mod slibepartikler og emnelede, hvis det er nødvendigt.** Beskyttelsesbrillerne skal være egnet til at afværge de partikler, der opstår i forbindelse med det enkelte arbejde.

Støv- eller åndedrætsværn skal være i stand til at filtrere de partikler, der opstår under arbejdet. En varig høj støjbelastning kan føre til høretab.

**Bær ikke løstsiddende tøj, smykker eller åbent, langt hår under arbejdet.** Løse genstande kan fanges af dele, der bevæger sig, og føre til kvæstelser, selv om beskyttelsesanordninger er monteret.

**Anvend ikke slidte, revnede eller meget tilstoppe slibebånd. Håndter slibebånd omhyggeligt og opbevar disse iht. fabrikantens instruktioner. Knæk ikke slibebånd!** Beskadigede slibebånd kan gå i stykker, slynges væk og kvæste tredjemand.

**Anvend hverken slibebånd eller andet tilbehør, hvis det ikke er udviklet eller frigivet specielt af fabrikanten.** Sikker drift er ikke kun givet ved, at slibebåndet eller tilbehøret passer til din maskine.

**Anvend altid de beskyttelsesanordninger, der findes på din maskine. Beskyttelsesanordningerne skal være monteret sikkert på maskinen for at opnå max. sikkerhed.** Beskyttelsesanordningerne skal beskytte operatøren mod omkringflyvende slibepartikler og utilsigtet berøring med slibebåndet.

**Pas på - brand- og eksplosionsfare! Når metal slibes (f.eks. aluminium eller magnesium), opstår der støv, der kan være brændbart eller eksplosivt. Anvend ikke maskinen i nærheden af brændbare materialer.** Gnister kan antænde disse materialer.

**Pas på - brandfare! Under metalslibningen opstår der glødende metal- og slibebåndspartikler, der samles i gnistbox.** Indholdet af gnistbox skal være tilstrækkeligt afkølet, før den tømmes, og må kun bortskaffes vha. egnede beholdere.

**Sørg for, at personer ikke udsættes for gnistregn.** Fjern brændbare materialer i nærheden. Gnistregn opstår i forbindelse med metalslibning.

**Emnet skal altid ligge sikkert på slibeanlæg og anlæget. For små eller for tynde emner må ikke bearbejdes.** Vækslyngende emner er forbundet med kvæstelsesfare.

 **Berør aldrig slibebåndet, når det er i gang.** Kvæstelsesfare.

**Tryk straks på nød-stop-kontakten i farlige situationer.** Maskinen har et efterløb på op til 50 sekunder.

**Rengør ventilationsåbningerne på maskinen med regelmæssige mellemrum. Motorblæseren trækker støv ind i huset.** Dette kan føre til elektrisk fare, hvis store mængder metalstøv opsamles.

**Sørg for, at maskinen står sikkert og vandret.** Vipper maskinen under arbejdet, kan dette føre til alvorlige kvæstelser.

**Maskinens stik må kun monteres af en autoriseret elektriker.** Jordledningen i netstikdåsen skal være forbundet med strømnets jordforbindelse.

**Træk stikket ud, før vedligeholdelse og istandsættelse finder sted!** En utilsigtet tænding af maskinen kan føre til alvorlige kvæstelser.

**Få maskinens elektriske sikkerhed kontrolleret iht. de lovmæssige bestemmelser med regelmæssige mellemrum.** Ikke kontrollerede maskiner er forbundet med fare for elektrisk stød!

**Kontrollér motorens drejeretning før første ibrugtagning.** Er drejeretningen forkert, kan emnet slynges væk, hvilket kan føre til uheld. Drejeretningen må kun omstilles af en autoriseret elektriker.

**Hverken brugeren eller andre personer må stå direkte ved siden af slibebåndet, når maskinen tændes.** Slibebåndet kan gå i stykker og føre til kvæstelser.

## Oversigt.

- 1 Beskyttelsesskærm, oppe
- 2 Stjernedrejeskrue, beskyttelsesskærm
- 3 Anlæg
- 4 Øjenværn
- 5 Vingeskruer, øjenværn
- 6 Slibeanlæg
- 7 Gnistbox
- 8 Grebskrue, gnistbox
- 9 Grebskrue til slibeanlæg

10 Indstillingsskrue, planslibeanlæg

11 Spændearm

12 NØD-STOP-taste

13 Stjernedrejeskrue, båndløbsjustering

14 Stik

15 Ventilationsåbning

16 Tænd og sluk

17 Kontaktskive

18 Planslibeanlæg

19 Drivhjul

20 Skrue til sidelåg

21 Sidelåge

22 Studs til støvopsugning

23 Henvisningsskilt

## Bestemmelse af maskinen.

Maskinen er beregnet til stationær slibning af metalmaterialer med de af fabrikanten godkendte slibebånd.

## Montage.

Fastgør maskinen på bund GRIT GISB (se monteringsvejledning). Bund skal fastgøres til gulvet og maskinen til bund på en sådan måde, at konstruktionen kan holde til de kræfter, der opstår under arbejdet.

Til montagearbejdet skal der bruges egnede skrueforbindelser (diameter, længde).

## El-tilslutning.

 El-tilslutningen på opstillingsstedet skal foretages af en autoriseret elektriker.

**Overhold netspændingen:** Netspændingen og frekvensen på spændingskilden skal være i overensstemmelse med angivelserne på maskinens typeskilt.

Kontrollér motorens drejeretning før første ibrugtagning. Drejeretningen må kun omstilles af en autoriseret elektriker.

**DA**

## Indstillinger.

 **Træk stikket ud af stikdåsen, før der arbejdes på maskinen.**

### Øjenværn (4) indstilles.

- Løsne de to vingeskruer (5) og indstil øjenværnet (4) på en sådan måde, at slibebåndet er tildækket så vidt muligt.
- Spænd de to vingeskruer igen.

### Slibeanlæg (6) indstilles (Billede 1).

- Løsne grebskruen (9) og indstil spaltemålet på **max. 2 mm**.
- Spænd grebskruen igen.

### Planslibeanlæg (18) indstilles.

Til planslibning skal planslibeanlæg (18) være indstillet parallelt med slibebåndet og berøre det på hele fladen.

- Løsne skruen (20) og klap sidelåge (21) ned.
- Løsne skrueene (10) og indstil planslibeanlæg (18). Spænd skrueene (10) igen.
- Luk sidelåge (21) og spænd skruen (20) igen.

 **Kontrollér spaltemålet på anlæget (3). (Billede 2)**

### Båndløb justeres.

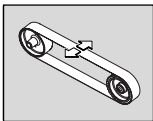

Tænd maskinen for et **kort** øjeblik og kontrollér båndløbet. Justér båndløbet med stjernedrejeskruen (13), så det befinder sig i midten, hvis slibebåndet skulle bevæge sig mod højre eller venstre.

Hvis båndløbet ikke kan indstilles i midten:

- Rengør drevskiven (19) og kontaktskiven (17) med trykluft.
- Kontrollér drevskiven og kontaktskiven for slid, deformation og slitage. Sørg for, at beskadigede dele skiftes med det samme!

## Slibebånd skiftes.

 **Træk stikket ud af stikdåsen, før der arbejdes på maskinen.**

- Løsne skruen (20) og klap sidelågen (21) ned.
- Løsne grebskruen (8) og fjern gnistbox (7)

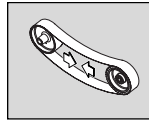

Sving armen (11) ned for at aflaste spændeanordningen.

- Fjern det gamle slibebånd.

Kontrollér løberetningsangivelsen bag på slibebåndet, før det nye slibebånd lægges på! Den skal stemme overens med drivhjul drejeretning.

- Læg slibebåndet på drivhjul (19) og kontaktskiven (17) på samme tid.

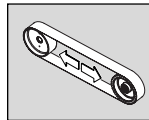

Sving armen (11) opad for at spænde slibebåndet.

- Luk sidelågen (21) og spænd skruen (20) igen.
- Montér gnistbox (7) og kontrollér slibeanlæg spaltemål.
- Tænd for maskinen og justér båndløbet.

## Driftsinstruktioner.

### Tænd:

- Åben for NØD-STOP-tasten (12) og klap den op. Tryk på tasten „I“ (16).

### Sluk:

- Klap NØD-STOP-tasten (12) op. Tryk på tasten „Ø“ (16).

 **Maskinen har et efterløb på ca. 50 sek., når den slukkes.**

### NØD-STOP-taste:

- Tryk i farlige situationer på den røde NØD-STOP-taste for at slukke for maskinen.

### Overbelastningssikring.

Er belastningen kontinuerlig høj i længere tid, slukkes maskinen. Efter en afkølingstid på ca. 15 minutter, kan maskinen bruges igen.



**Slibning på kontakthjulet (Billeder 3+4).**

- Kontrollér, at grebskruen (9) er spændt.
- Sørg for, at den øverste beskyttelseskærm (1) er sikret med stjernedrejeskruen (2) og sidelåge (21) er lukket.
- Kontrollér spaltmålet i slibeanlæg.
- Kontrollér planslibeanlag position (18). Skrue (10) skal befinde sig i den nederste position.
- Kontrollér, at øjenværnet (4) er indstillet og spændt rigtigt.
- Tænd for maskinen og kontrollér båndløbet.
- Læg emnet fast på slibeanlægget.
- Før emnet med begge hænder eller fastgør det i en anordning.

**Planslibning (Billede 5).**

- Løsne stjernedrejeskruen (2) og åben den øverste beskyttelseskærm (1).
- Sørg for, at spaltmålet er indstillet rigtigt. (Billede 2)
- Tænd for maskinen og kontrollér båndløbet.
- Før emnet med begge hænder og fjern det opad efter arbejdet.

**Opsugningsanordning**



- Maskinen kan tilsluttes til et centraludsugningsanlæg.

**Vedligeholdelse og kundeservice.**

 Istandsættelsesarbejde må kun gennemføres af specialiseret personale iht. gældende forskrifter.

Vi anbefaler, at få maskinen istandsat af FEIN kundeservice, et autoriseret FEIN serviceværksted og FEIN repræsentationer.

Gennemfør følgende vedligeholdelsesarbejde med regelmæssige mellemrum:

-  Blæs køleluftåbningerne (15) igennem på motorhuset og de kendetegnede steder med trykluft (se henvisningsskilt (23)).
-  Smør de kendetegnede steder på maskinen hver dag med maskinolie (se henvisningsskilt (23)).

- Kontrollér drivhjul og kontaktskiven for slid og beskadigelser, hver gang slibebåndet skiftes. Sørg for, at beskadigede dele skiftes.

**Mangelsansvar/reklamationsret og garanti.**

Mangelsansvaret/reklamationsretten er fastlagt i de lovbestemmelser, der gælder i det land, hvor maskinen markedsføres.

Derudover yder FEIN garanti iht. FEIN fabrikan-  
tens garantierklæring. Hvis du ønsker at vide mere, er du velkommen til at kontakte din forhandler, FEIN filialen i dit hjemland eller FEIN kundeservice.

**Overensstemmelseserklæring.**

Firmaet GRIT erklærer på eget ansvar, at dette produkt er i overensstemmelse med de gældende bestemmelser, der findes på den sidste side i denne brugsanvisning.

**Miljøbeskyttelse, bortskaffelse.**

Stationære maskiner, tilbehør og emballage skal genbruges iht. gældende miljøbestemmelser.

**Støj-emissionsværdier.**

Målt A-vurderet lydeffektniveau  $L_{WA}$  (re 1 pW), i decibel: 89

Usikkerhed  $K_{WA}$ , i decibel: 3

Målt A-vurderet emissions-lydtryk niveau på arbejdspladsen  $L_{pA}$  (re 20  $\mu Pa$ ), i decibel: 78

Usikkerhed  $K_{pA}$ , i decibel: 3

**ANMÆRKNING:** Summen af målt emissionsværdi og tilhørende usikkerhed udgør den øverste grænse for de værdier, der kan optræde under målearbejdet.

 Brug høreværn!

Måleværdier er beregnet efter passende produktstandard (se sidste side i denne brugsanvisning).

**DA**

GIS 75

**Tekniske data.**

<b>Type</b>	<b>GIS 75</b>	<b>GIS 75</b>	<b>GIS 752V</b>	<b>GIS 752V</b>	<b>GI 755V6</b>
Bestillingsnummer 7 902..	09 00 44 3	09 00 44 3	09 00 23 3	09 00 23 3	09 00 57 3
Ubelastet omdrejningstal [min]	2 880	3 450	2 880	3 450	3 450
Optagende effekt [W]	4 000	4 000	4 000	4 000	4 000
Spænding [V]	3×400	3×440	3×230	3×220	3×575
Frekvens [Hz]	50	60	50	60	60
Slibebåndshastighed [m/s]	30	36	30	36	36
Vægt iht. EPTA-Procedure 01/2003 [kg]	74	74	74	74	74
Beskyttelsesklasse	I/⊕	I/⊕	I/⊕	I/⊕	I/⊕
Slibebåndslængde [mm]	2 000	2 000	2 000	2 000	2 000
Slibebåndsbredde [mm]	75	75	75	75	75

**Tilslutningsdiagrammer.**

<b>Type</b>	<b>GIS 75,</b>	<b>Bilag 96</b>
<b>Type</b>	<b>GIS 752V,</b>	<b>Bilag 97</b>
<b>Type</b>	<b>GIS 755V6,</b>	<b>Bilag 98</b>

## Anvendte symboler, forkortelser og uttrykk.

Symbolene som brukes i denne bruksanvisningen og eventuelt på maskinen skal gjøre deg oppmerksom på mulige farer i løpet av arbeidet med denne maskinen.

Symbol	Uttrykk, betydning
	Aksjon
	Berøring forbudt
	Generelt forbudstegn
	Les dokumentasjonen
	Bruk øyebeskyttelse
	Bruk hørselvern
	Bruk støvbeskyttelse
	Bruk håndbeskyttelse
	Advarsel mot farer
	Europeisk samsvarserklæring

## Før din egen sikkerhet.

 Ikke bruk denne maskinen før du har lest grundig gjennom og har forstått denne bruksanvisningen, inklusive bildene, spesifikasjonene og sikkerhetsreglene.

Følg også de vanlige nasjonale bestemmelsene for elektrisk sikkerhet og arbeidsvern (i Tyskland: BGV A2, BGR 500).

Hvis sikkerhetsbestemmelsene ikke følges, kan dette medføre elektriske støt, brann og/eller en alvorlig skade.

Ta vare på denne bruksanvisningen til senere bruk og la den følge med maskinen når denne gis eller selges videre.

 **Bruk beskyttelsesbriller, vernehansker og hørselvern. Hvis det er nødvendig må du bruke støvmaske og arbeidsforkle som er egnet til å beskytte deg mot slipepartikler og materialdeler.** Vernebrillene må være egnet til å holde unna partikler som slynges bort ved forskjellige typer arbeid. Støv- eller pustemasken må kunne filtrere partiklene som oppstår i løpet av arbeidet. En permanent høy støvbelastning kan medføre tap av hørselen.

**Ikke bruk løstsittende tøy og smykker under arbeidet og bind sammen langt hår.** Til tross for beskyttelsesinnretninger kan løse gjenstander komme inn i deler som beveger seg og medføre skader.

**Ikke bruk slitte, revnede eller sterkt tilsmussede slipebånd. Bruk slipebånd forsiktig og oppbevar disse slik produsenten sier. Ikke brett slipebånd!** Skadede slipebånd kan revne, slynges bort og skade andre.

**Ikke bruk slipebånd eller annet tilbehør som ikke ble utviklet eller frigitt av produsenten.** En sikker bruk kan ikke garanteres selv om slipebånd eller tilbehør passer til maskinen.

**Bruk alltid sikkerhetsinnretningene som finnes på maskinen. Beskyttelsesinnretningene må være sikkert montert på maskinen, slik at det oppnås maksimal sikkerhet.** Beskyttelsesinnretningene skal beskytte brukeren mot slipepartikler som slynges rundt og mot å berøre slipebåndet.

**OBS! Fare for brann og eksplosjoner! Ved sliping av metall (f.eks. aluminium eller magnesium) oppstår det støv som kan være brennbart eller eksplosivt. Ikke bruk maskinen i nærheten av brennbare materialer.** Gnister kan antenne disse materialene.

**OBS! Brannfare! Ved sliping av metall oppstår glødende metall- og slipebåndspartikler som samles opp i sponkassen.** Før innholdet i sponkassen tømmes må det være tilstrekkelig avkjølt og det må kun kastes i egnede beholdere.

**Pass på at ingen personer utsettes for fare på grunn av gnistsprut.** Fjern brennbare materialer i nærheten. Ved sliping av metall oppstår det gnistsprut.

**NO**

**Arbeidsstykket må alltid ligge godt på slipeunderlaget og anslaget. For små eller tynne arbeidsstykker må ikke bearbeides.** Det er fare for skader fra arbeidsstykket som slynges bort.

 **Du må aldri berøre slipebåndet som beveger seg.** Det er fare for skader.

**I faresituasjoner må du straks trykke på nødstoppbryteren.** Maskinen fortsetter å gå i opp til 50 sekunder.

**Rengjør ventilasjonsåpningene til maskinen med jevne mellomrom. Motorviften trekker støv inn i huset.** Dette kan forårsake elektrisk fare når det samles for mye metallstøv.

**Pass på å stå stødig og plasser maskinen vannrett.** Hvis maskinen kanter i løpet av arbeidet kan dette medføre alvorlige skader.

**Støpselet på maskinen må kun monteres av en elektro-fagmann.** Jordledningen i stikkontakten må forbindes med jordkontakt i strømmettet.

**Ved vedlikehold og reparasjon må støpselet trekkes ut av stikkontakten!** Hvis maskinen koples inn uforvarende, kan dette medføre alvorlige skader.

**Sørg for at den elektriske sikkerheten til maskinen kontrolleres med jevne mellomrom mht. lover og bestemmelser.** Hvis maskiner ikke kontrolleres er det fare for elektriske støt!

**Før du tar maskinen i bruk for første gang må du sjekke motorens dreieretning.** Ved gal dreieretning kan arbeidsstykket slynges bort og forårsake ulykker. Dreieretningen må kun omstilles av en el-fagmann.

**Du eller andre personer må aldri stå rett ved siden av slipebånd når maskinen koples inn.** Slipebåndet kan revne og forårsake alvorlige skader.

**Med ett blick.**

- 1 Vernebeskyttelse, oppbevaring
- 2 Stjerneskrue, vernebeskyttelse
- 3 Anlegg
- 4 Gnistvern
- 5 Vingeskruer, gnistvern
- 6 Slipeunderlag
- 7 Sponkasse
- 8 Stjerneskrue, sponkasse
- 9 Stjerneskrue for slipeunderlag

10 Innstillingsskrue, planslipesliper

11 Spennarm

12 Nødstopptast

13 Stjerneskrue, håndløpsjustering

14 Støpsel

15 Ventilasjonsspalter

16 På-/av-bryter

17 Kontakthjul

18 Planslipesliper

19 Drivhjul

20 Skrue for sidedeksel

21 Sidedeksel

22 Stuss for støvavsug

23 Henvisningsskilt

**Maskinens formål.**

Maskinen er beregnet til stasjonær sliping av metall ved bruk av slipebånd som er godkjent av produsenten.

**Montasjeinstruksjoner.**

Fest maskinen på understellet GRIT GISB (se montasjeinstruks). Festing av understellet på gulvet og av maskinen på understellet må være tilstrekkelig til å takle de krefter som oppstår under arbeidet.

Til montering skal det brukes egnede skruforbindelser (diameter, lengde).

**El-tilkopling.**

 El-tilkoplingen på stedet må utføres av en el-fagmann.

**Ta hensyn til strømspenningen:** Nettspenningen og frekvensen til spenningskilden må stemme overens med angivelsene på maskinens typeskilt.

Før du tar maskinen i bruk for første gang må du sjekke motorens dreieretning. Dreieretningen må kun omstilles av en el-fagmann.

## Innstillinger.

 **Før alle arbeider på maskinen utføres må støpselet trekkes ut av stikkkontakten.**

### Innstilling av gnistvern (4).

- Løsne de to vingeskruene (5) og innstill gnistvernet (4) slik at slipebåndet tildekkes så langt som mulig.
- Trekk begge vingeskruene fast igjen.

### Innstilling av slipeunderlag (6) (Bilde 1).

- Løsne stjerneskruen (9) og innstill et spalte-mål på **max. 2 mm**.
- Trekk stjerneskruen fast igjen.

### Innstilling av planslipeunderlaget (18).

Ved plansliping må planslipeunderlaget (18) være rettet opp parallelt til slipebåndet og berøre det over hele flaten.

- Løsne skruen (20) og slå sidedekselet (21) ned.
- Løsne skruene (10) og rett opp planslipeunderlaget (18). Trekk skruene (10) fast igjen.
- Lukk sidedekselet (21) og trekk skruen (20) fast igjen.

 Sjekk spaltmålet på anslaget (3). (Bilde 2)

### Justering av båndets bevegelse.

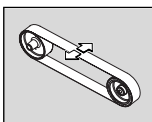

Slå maskinen kun på **ett øyeblikk** og sjekk båndets bevegelse. Juster båndets bevegelse i midten med stjerne-

skruen (13), hvis slipebåndet beveger seg mot høyre eller venstre.

Hvis båndets bevegelse ikke kan justeres inn mot midten:

- Rengjør drivhjulet (19) og kontakthjulet (17) med trykkluft.
- Sjekk drivhjulet og kontakthjulet mht. slitasje, deformering og slitasje. La skadede deler skiftes ut straks!

## Utskifting av slipebåndet.

 **Før alle arbeider på maskinen utføres må støpselet trekkes ut av stikkkontakten.**

- Løsne skruen (20) og slå sidedekselet (21) ned.
- Løsne stjerneskruen (8) og fjern sponkassen (7).

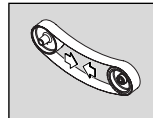

Sving spaken (11) ned for å avlaste spenninnretningen.

- Fjern det gamle slipebåndet.

Følg løperetningsangivelsen på baksiden av slipebåndet før du legger på nytt slipebånd! Den må stemme overens med dreieretningen til drivhjulet.

- Legg slipebåndet samtidig på drivhjulet (19) og kontakthjulet (17).

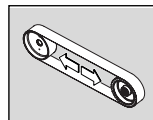

Sving spaken (11) opp for å stramme slipebåndet.

- Lukk sidedekselet (21) og trekk skruen (20) fast igjen.
- Monter sponkassen (7) og sjekk spaltmålet til slipeunderlaget.
- Slå på maskinen og juster båndets bevegelse.

## Driftsinstruksjoner

### Innkobling:

- Lås opp NØDSTOPP-tasten (12) og slå opp. Trykk på tasten «I» (16).

### Utkobling:

- Slå opp NØDSTOPP-tasten (12). Trykk på tasten «0» (16).



Maskinen fortsetter å gå i ca. 50 sek. etter utkobling.

### Nødstopptast:

- I faresituasjoner må du trykke på den rød NØDSTOPP-tasten for å slå av maskinen.

**NO****Overlastsikring.**

Ved en kontinuerlig høy belastning over lengre tid koples maskinen ut. Etter en avkjølingstid på ca. 15 minutter er maskinen igjen klar til bruk.

**Kontaktsliping (Bildene 3+4).**

- Forviss deg om at stjerneskruen (9) er trukket fast.
- Pass på at øvre vernedeksel (1) er sikret med stjerneskruen (2) og at sidedekselet (21) er stengt.
- Sjekk spaltemålet til slipeunderlaget.
- Sjekk posisjonen til planslipesliperlaget (18). Skruene (10) må stå i nedre stilling.
- Sjekk om gnistvernet (4) er riktig innstilt og godt trukket fast.
- Slå på maskinen og sjekk båndets bevegelse.
- Legg arbeidsstykket godt på slipeunderlaget.
- Før arbeidsstykket med begge hendene eller fikser det i en innretning.

**Plansliping (Bilde 5).**

- Løsne stjerneskruen (2) og fjern det øvre vernedekselet (1).
- Sørg for at spaltemålet er riktig innstilt. (Bilde 2)
- Slå på maskinen og sjekk båndets bevegelse.
- Før arbeidsstykket med begge hendene og ta det bort oppover etter arbeidet.

**Avsuginnretning**

- Maskinen kan koples til en avsuginnretning via stussen (22).

**Vedlikehold og kundeservice.**

- ❗ En reparasjon må kun utføres av en fagmann i samsvar med de gyldige forskriftene.

Til reparasjon anbefaler vi FEIN-kundeservice, autoriserte FEIN-verksteder og FEIN-representanter.

Utfør følgende vedlikeholdsarbeider med jevne mellomrom:

-  Blås gjennom kjøleluftåpningene (15) på motorhuset og de markerte stedene med trykkluft (se henvisningsskilt (23)).

-  Smør maskinen daglig med maskinolje på de markerte stedene (se henvisningsskilt (23)).

- Sjekk drivhjulet og kontakthjulet mht. slitasje og skader ved hvert slipebåndskifte. La skadede deler skiftes ut!

**Reklamasjonsrett og garanti.**

Reklamasjonsretten for produktet gjelder jf. de lovmessige bestemmelsene i det landet produktet selges i.

Ut over dette yter FEIN garanti i henhold til FEIN-produsentens garantierklæring. Nærmere informasjon om dette får du hos din forhandler, FEIN-representanten i Norge eller hos FEIN-kundeservice.

**Samsvarserklæring.**

Firmaet GRIT erklærer som eneansvarlig at dette produktet stemmer overens med de vanlige bestemmelsene som oppført på siste side i denne bruksanvisningen.

**Miljøvern, deponering.**

Stasjonære maskiner skal ifølge nasjonal lovgivning leveres inn til en miljøvennlig resirkulering.

**Støy-emisjonsverdi .**

Målt A-bedømt lydeffektnivå  $L_{WA}$  (re 1 pW), i desibel : 89

Usikkerhet  $K_{pA}$ , i desibel : 3

Målt A-bedømt emisjons-lydtryknivå på arbeidsplassen  $L_{pA}$  (re 20  $\mu$ Pa), i desibel : 78

Usikkerhet  $K_{pA}$ , i desibel : 3

ANMERKNING: Summen av målt emisjonsverdi og tilhørende usikkerhet er øvre grense for verdiene som kan oppstå ved målinger.

-  Bruk hørselvern!

Måleverdier funnet etter tilsvarende produktstandard (se siste side i denne bruksanvisningen).

GIS 75

**NO****Tekniske data.**

Type	GIS 75	GIS 75	GIS 752V	GIS 752V	GIS 755V6
Bestillingsnummer 7 902..	09 00 44 3	09 00 44 3	09 00 23 3	09 00 23 3	09 00 57 3
Turtall, ubelastet [min]	2 880	3 450	2 880	3 450	3 450
Opptatt effekt [W]	4 000	4 000	4 000	4 000	4 000
Spenning [V]	3x400	3x440	3x230	3x220	3x575
Frekvens [Hz]	50	60	50	60	60
Slipebåndhastighet [m/s]	30	36	30	36	36
Vekt tilsvarende EPTA-Procedure 01/2003 [kg]	74	74	74	74	74
Beskyttelsesklasse	I/⊕	I/⊕	I/⊕	I/⊕	I/⊕
Slipebåndlengde [mm]	2 000	2 000	2 000	2 000	2 000
Slipebåndbredde [mm]	75	75	75	75	75

**Koplingsbilder.**

Type	GIS 75	Anlegg 96
Type	GIS 752V	Anlegg 97
Type	GIS 755V6	Anlegg 98

## Använda symboler, förkortningar och begrepp.

De symboler som används i denna bruksanvisning och eventuellt finns på maskinen gör användaren uppmärksam på möjliga faror vid arbetet med denna maskin.

Symbol	Begrepp, betydelse
	Aktion
	Förbjudet att beröra
	Allmän påbudssymbol
	Läs dokumentationen
	Använd ögonskydd
	Använd hörselskydd
	Använd dammskyddsmask
	Använd handskydd
	Varning för fara
	Europeiskt överensstämmelsemärke



## För din säkerhet.

 Använd inte maskinen innan du noggrant läst denna bruksanvisning och fullständigt förstått alla anvisningar inklusive figurer, specifikationer och säkerhetsregler.

Beakta även tillämpliga nationella bestämmelser för elektrisk säkerhet och arbetarskydd (i Tyskland: BGV A2, BGR 500).

Ignoreras säkerhetsanvisningarna finns risk för elstöt, brand och/eller allvarlig personskada.

Denna bruksanvisning bör förvaras för senare bruk och bifogas verktyget vid försäljning eller överlåtelse.

 Använd skyddsglasögon, skyddshandskar och hörselskydd. Om så behövs använd  dammfiltermask och arbetsförkläde som skyddar mot partiklar som slungas ut från  slipband och arbetsstycke. Skyddsglasögonen måste tillförlitligt kunna skydda ögonen mot partiklar som slungas ut.

Dammfiltermasken eller andningskyddet måste kunna filtrera bort de partiklar som uppstår under arbetet. En permanent bullerbelastning kan leda till hörselörlust.

**Undvik under arbetet löst hängande kläder, smycken eller långt öppet hår.** Löst hängande föremål kan oaktat skyddsanordningarna dras in av rörliga delar och sedan leda till personskada.

**Använd inte utslitna, sönderrivna eller kraftigt tilltäppta slipband. Hantera slipbanden aktsamt och förvara dem enligt tillverkarens anvisning. Knäck inte slipbanden!** Skadade slipband kan rivas sönder, slungas ut och skada någon.

**Använd endast slipband och tillbehör som speciellt tagits fram för ändamålet eller godkänts av tillverkaren.** Användningen behöver inte tillförlitlig bara för att slipbandet eller tillbehöret passar till maskinen.

**Använd alltid de skyddsanordningar som finns på maskinen. Säkerhetsanordningarna ska vara stadigt monterade på maskinen så att högsta möjliga säkerhet uppnås.** Skyddsanordningarna ska skydda operatören mot utslungade slippartiklar och oavsiktlig beröring av slipbandet.

**Observera brand- och explosionsrisk! Vid slipning av metall (t. ex. aluminium eller magnesium) uppstår damm som kan vara brännbart eller explosivt. Använd inte maskinen i närheten av brännbara material.** Risk finns för att gnistor antänder materialet.

**Observera risk för brand! Vid slipning av metall uppstår glödande metall- och slipbandspartiklar som samlas i spånlådan.** Spånlådans innehåll måste före tömning avkylas och får avfallshanteras endast i lämpliga behållare.

**Se till att personer inte utsätts för fara till följd av gnistor.** Avlägsna brännbara material från arbetsplatsen. Vid slipning av metall uppstår gnistor.



**Arbetsstycket måste alltid ligga stadigt på slipstödet och mot anslaget. För små eller tunna arbetsstycken får inte bearbetas.** Risk finns att arbetsstycket slungas ut.

 **Berör inte roterande slipband.** Risk för personskada.

**Tryck vid farlig situation genast på nödstoppsfrånkopplaren.** Efter frånkoppling fortsätter maskinen att gå upp till 50 sekunder.

**Rengör regelbundet maskinens ventilationsöppningar. Motors fläkt drar in damm till motorhuset.** Vid kraftig koncentration kan metalldammet orsaka elektrisk fara.

**Kontrollera att maskinen står stadigt och plant.**

Om maskinen under arbetet tippar kan allvarliga personsador uppstå.

**Endast en elektriker får montera maskinens stickkontakt.** Skyddsledaren i nätuttaget måste vara ansluten till elnätets skyddsjordning.

**Dra ut stickproppen innan service eller reparation utförs!** En oavsiktligt påkopplad maskin kan leda till allvarlig personskada.

**Låt maskinens elektriska säkerhet regelbundet kontrolleras enligt tillämpliga lagbestämmelser.** En okontrollerad maskin kan orsaka en elstöt!

**Kontrollera motorns rotationsriktning före första driftstarten.** Fel rotationsriktning kan leda till att arbetsstycket slungas ut och orsaka olycka. Endast en elektriker får koppla om rotationsriktningen.

**Se till att varken du själv eller annan person står omedelbart bredvid slipbandet när maskinen kopplas på.** Slipbandet kan brista och orsaka allvarlig personskada.

## Översikt.

- 1 Övre skyddslocket
- 2 Stjärnskruv för skyddslocket
- 3 Anslag
- 4 Gnistskydd
- 5 Vingskruvar för gnistskyddet
- 6 Slipstöd
- 7 Spånlåda
- 8 Stjärnskruv för spånlådan
- 9 Stjärnskruv för slipstödet
- 10 Ställskruv för planslipstödet

11 Spännspak

12 NÖDSTOPP-knapp

13 Stjärnskruv för bandgångsjustering

14 Stickkontakt

15 Ventilationsöppningar

16 Strömställare Till/Från

17 Kontakthjul

18 Planslipstöd

19 Drivhjul

20 Skruv för sidolocket

21 Sidolock

22 Stuts för dammutsugning

23 Anvisningsskylt

## Maskinens användning.

Maskinen är avsedd för stationär slipning av metallmaterial med av tillverkaren godkända slipband.

## Monteringsanvisningar.

Montera maskinen på stativet GRIT GISB (se monteringsanvisning). Infästningen av stativet på golvet och maskinen på stativet måste klara de krafter som uppstår under arbetet.

För montering ska lämpliga skruvförbindelser (diameter, längd) användas.

## Elanslutning.

 En elektriker måste elansluta maskinen hos kunden.

**Kontrollera nätspänningen:** Elströmmens nätspänning och frekvens måste stämma överens med uppgifterna på maskinen dataskylt.

Kontrollera motorns rotationsriktning före första driftstarten. Endast en elektriker får koppla om rotationsriktningen.

## Inställningar.

**!** Dra stickproppen ur nätuttaget innan arbeten utförs på maskinen.

### Inställning av gnistskyddet (4).

- Lossa de båda vingskruvarna (5) och ställ in gnistskyddet (4) så att slipbandet är täckt så långt möjligt.
- Dra åter fast båda vingskruvarna.

### Inställning av slipstödet (6) (Figur 1).

- Lossa stjärnskruven (9) och ställ in spaltmättet på **max. 2 mm**.
- Dra åter fast stjärnskruven.

### Inställning av slipstödet (18).

Vid planslipning måste planslipstödet (18) vara parallellt med slipbandet och ska beröra bandet över hela ytan.

- Lossa skruven (20) och fäll ner sidolocket (21).
- Lossa skruvarna (10) och rikta in planslipstödet (18). Dra åter fast skruvarna (10).
- Stäng sidolocket (21) och dra åter fast skruven (20).

**!** Kontrollera spaltmättet vid anslaget (3). (Figur 2)

### Slipbandets inriktning.

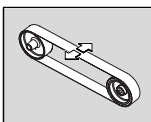

Koppla **kort** på maskinen och kontrollera bandets gång. Centra bandets gång med stjärnskruven (13) om bandet rör sig åt höger eller vänster.

Om det inte går att centrera bandet:

- Rengör drivhjulet (19) och kontakthjulet (17) med tryckluft.
- Kontrollera drivhjulet och kontakthjulet avseende förslitning, deformation och nötning. Låt genast skadade delar bytas ut!

### Byte av slipband.

**!** Dra stickproppen ur nätuttaget innan arbeten utförs på maskinen.

- Lossa skruven (20) och fäll ner sidolocket (21).

- Lossa stjärnskruven (8) och ta bort spånlådan (7).

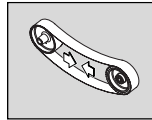

Sväng spaken (11) nedåt för att avlasta uppspänningsanordningen.

- Ta bort det gamla slipbandet.

Kontrollera angiven löpriktning på slipbandets baksida innan det nya slipbandet läggs upp! Löpriktningen måste stämma överens med drivhjulets rotationsriktning.

- Lägg samtidigt upp slipbandet på drivhjulet (19) och kontakthjulet (17).

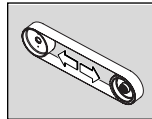

Sväng spaken (11) uppåt för att spänna slipbandet.

- Stäng sidolocket (21) och dra åter fast skruven (20).
- Montera spånlådan (7) och kontrollera spaltmättet vid slipstödet.
- Koppla på maskinen och justera bandets gång.

## Bruksanvisningar

### Inkoppling:

- Lås upp NÖDSTOPP-knappen (12) och fäll upp den. Tryck på knappen "I" (16).

### Frånkoppling:

- Fäll upp NÖDSTOPP-knappen (12). Tryck på knappen "0" (16).

**!** Efter frånkoppling fortsätter maskinen att gå ca 50 s.

### NÖDSTOPP-knapp:

- Tryck vid en farlig situation den röda NÖDSTOPP-knappen för att stänga av maskinen.

### Överlastbrytare.

Vid en kontinuerlig hög belastning över en längre period kopplar maskinen från. Efter en avkylningstid på ca 15 minuter kan maskinen åter användas.

**Kontaktslipning (Figurer 3+4).**

- Kontrollera att stjärnskruven (9) är åtdragen.
- Se till att det övre skyddslocket (1) är låst med stjärnskruven (2) och att sidolocket (21) är stängt.
- Kontrollera slipstödet spaltmått.
- Kontrollera planslipstödet (18) läge. Skruvarna (10) måste stå i nedre läget.
- Kontrollera att gnistskyddet (4) är riktigt inställt och stadigt fastskruvat.
- Koppla på maskinen och kontrollera bandets gång.
- Lägg stadigt upp arbetsstycket på slipstödet.
- Styr arbetsstycket med båda händerna eller spänn fast det i en fixtur.

**Planslipning (Figur 5).**

- Lossa stjärnskruven (2) och öppna det övre skyddslocket (1).
- Se till att spaltmättet är korrekt inställt. (Figur 2)
- Koppla på maskinen och kontrollera bandets gång.
- Styr arbetsstycket med båda händerna och lyft bort det uppåt efter avslutat arbete.

**Dammutsugningsanordning**



- Maskinen kan via stutsen (22) anslutas till en utsugningsanordning.

**Underhåll och kundservice.**

 En reparation får endast utföras av en yrkesarbetare enligt tillämpliga föreskrifter.

För reparation rekommenderar vi FEIN-kundservice, FEIN-märkesverkstad och FEIN-representationer.

Utför regelbundet följande servicearbeten:

-  Renblås kylloftsöppningarna (15) på motorhuset och de märkta ställena med tryckluft (se anvisningsskylt (23)).
-  Smörj maskinen dagligen med maskinolja på märkta ställen (se anvisningsskylt (23)).
- Kontrollera drivhjulet och kontakthjulet vid varje slipbandsbyte avseende förslitning och skada. Låt skadade delar bytas ut!

**Garanti och tilläggsgaranti.**

Garanti lämnas på produkten enligt de lagbestämmelser som gäller i aktuellt användningsland.

Dessutom lämnar FEIN en tilläggsgaranti enligt FEIN-tillverkargarantiförklaring. Detaljerad information får du hos fackhandlaren, FEIN-representationen i aktuellt land eller FEIN-kundservicen.

**Försäkran om överensstämmelse.**

GRIT försäkrar under exklusivt ansvar att denna produkt överensstämmer med de tillämpliga bestämmelserna som anges på bruksanvisningens sista sida.

**Miljöskydd, avfallshantering.**

Stationärmaskiner ska enligt nationell rätt omhändertas för miljövänlig materialåtervinning.

**Bulleremissionsvärden.**

Uppmätt A-vägd ljudtrycksnivå  $L_{WA}$  (re 1 pW) i decibel: 89

Onoggrannhet  $K_{pA}$  i decibel: 3

Uppmätt A-vägd emissionsljudtrycksnivå vid arbetsplatsen  $L_{pA}$  (re 20  $\mu$ Pa) i decibel: 78

Onoggrannhet  $K_{pA}$  i decibel: 3

ANMÄRKNING: Summan av uppmätt emissionsvärde och tillhörande onoggrannhet bildar övre gränsen för de värden som kan uppstå vid mätningar.

 Använd hörselskydd!

Mätvärdena har tagits fram enligt tillämplig produktnorm (se bruksanvisningens sista sida).

**SV**

GIS 75

**Tekniska data.**

<b>Typ</b>	<b>GIS 75</b>	<b>GIS 75</b>	<b>GIS 752V</b>	<b>GIS 752V</b>	<b>GIS 755V6</b>
Artikelnummer 7 902..	09 00 44 3	09 00 44 3	09 00 23 3	09 00 23 3	09 00 57 3
Tomgångsvarvtal [min]	2 880	3 450	2 880	3 450	3 450
Upptagen effekt [W]	4 000	4 000	4 000	4 000	4 000
Spänning [V]	3×400	3×440	3×230	3×220	3×575
Frekvens [Hz]	50	60	50	60	60
Slipbandshastighet [m/s]	30	36	30	36	36
Vikt enligt EPTA-Procedure 01/2003 [kg]	74	74	74	74	74
Skyddsklass	I/⊕	I/⊕	I/⊕	I/⊕	I/⊕
Slipbandslängd [mm]	2 000	2 000	2 000	2 000	2 000
Slipbandsbredd [mm]	75	75	75	75	75

**Kopplingsscheman.**

<b>Typ</b>	<b>GIS 75</b>	<b>Bilaga 96</b>
<b>Typ</b>	<b>GIS 752V</b>	<b>Bilaga 97</b>
<b>Typ</b>	<b>GIS 755V6</b>	<b>Bilaga 98</b>

## Symbolit, lyhenteet ja erikoissanasto.

Tässä ohjeessa ja osittain myös itse koneessa käytettyjen symbolien tarkoitus on kiinnittää konetta käyttävän huomio riskeihin ja vaaroihin, joita voi ilmetä työstön aikana.

Symboli	Termi, merkitys
	Toimenpide
	Ei saa koskettaa
	Yleinen opastemerkki
	Lue ohjeet läpi
	Käytä suojalaseja
	Käytä kuulosuojainta
	Käytä pölysuojainta
	Käytä suojakäsineitä
	Varo, vaara
	EU-vastaavuusmerkki

## Työturvallisuus.

 Koneetta ei pidä käyttää, ennen kuin käyttöohjeeseen on perehdytty ja koneen toiminnot ovat selvät. Muista myös kuvitus, osien erittely ja turvaohjeet.

Voimassa olevia maakohtaisia sähkötekniisiä ja työturvallisuusmääräyksiä on noudatettava (SLT: BGV A2, BGR 500).

Jos turvaohjeita ei noudateta, seurauksena voi olla sähköisku, tulipalo ja/tai vakava työtapa-  
turma.

Säilytä oheinen käyttöohje huolella, se on luovutettava työkalun mukana, jos työkalu myydään tai annetaan muiden käyttöön.

 Muista käyttää suojalaseja, -käsineitä sekä kuulosuojainta. Tapauskohtaisesti voi olla tarpeen käyttää pölysuojainta ja tukevaa suojaesiliinaa, jotka suojaavat hiomapölyltä ja työkappaleesta sinkoilevilta lastuilta.

 Suojalasien on oltava sopivat ja umpinaiset, jotta hiomapöly eivät pääse silmiin. Pöly- ja hengityssuojaimessa on oltava suodatin, joka pystyy suodattamaan hiomapölyn. Jatkuva melu-rasite on vaarallista, se voi johtaa kuulovammoihin.

**Työstön aikana ei saa käyttää löysää vaatetusta tai koruja, pitkät hiukset on sidottava kiinni.** Suojalaitteista huolimatta voivat Irtonaiset esineet joutua liikkuvien osien väliin, mistä on ilmeinen loukkaantumisen vaara.

**Kuluneita, repeytyneitä tai muutoin vaurioituneita hiomanauhoja ei saa käyttää. Hiomanauhoja on käsiteltävä huolellisesti, ne on säilytettävä valmistajan ohjeita noudattaen. Nauhoja ei saa taittaa!** Vioittunut hiomanauha voi revetä, sinkoutua irti ja aiheuttaa työtaturman.

**Hiomanauhoja tai muita lisävarusteita, jotka eivät ole alkuperäisosa tai muutoin valmistajan hyväksymiä, ei saa käyttää.** Vaikka hiomanauha tai muu lisävaruste näyttää sopivan koneeseen, se ei välttämättä ole turvallinen käyttää.

**Koneeseen kuuluvia suojavarusteita on muistettava käyttää. Ne on kiinnitettävä koneeseen varmasti ja pitävästi, jotta niiden tarjoama suoja olisi taattu.** Niiden tehtävä on suojata konetta käyttävää sinkoilevilta hiomalastuilta sekä koskettamasta pyörivään hiomanauhaan.

**Varo – tulipalon ja räjähdysvaara! Metallipintoja (esim. alumiini tai magneesiumi) hiottaessa erittyy pölyä, joka voi olla palavaa tai räjähdysherkkää. Koneetta ei silloin saa käyttää ympäristössä, jossa on palavaa materiaalia.** Se voi syttyä kipinöinnin seurauksena.

**Varo – tulipalon vaara! Metallipintoja hiottaessa niistä irtoaa kuumia metallilastuja ja -pölyä, joka kerätään lastusäiliöön.** Ennen lastusäiliön tyhjentämistä sen sisällön on annettava jäähtyä. Metallijäte on säilytettävä tarkoitukseen sopivassa säiliössä ja hävitettävä asianmukaisesti.

**Huolehdi siitä, ettei kipinöinnistä ole vaaraa muille henkilöille.** Korjaa palava materiaali pois työpisteestä ja sen ympäriltä. Metallipintoja hiottaessa on aina kipinöinnin vaara.

**Katso, että työkappale on tukevasti paikallaan rajoitinta ja hionta-alustaa vasten. Työkappale ei saa olla liian pieni tai ohut.** Silloin se voi singota pois paikaltaan ja aiheuttaa loukkaantumisen vaaran.



**Pyörivää hiomanauhaa ei saa koskettaa.**  
Loukkaantumisen vaara!

**Paina vaaran uhatessa heti hätä-seis-katkaisinta.** Kone jälkikäy vielä kork. 50 sekuntia.

**Koneen ilmanvaihtoaukot on puhdistettava säännöllisesti, koska moottorin puhallin imee pölyä koneen sisään.** Jos metallipitoista pölyä pääsee kerääntymään liikaa, siitä voi seurata oikosulku tms.

**Varmista, että kone on tukevasti paikallaan tasaisella alustalla.** Jos kone kaatuu sillä hiottaessa, seurauksena voi olla vakava loukkaantuminen.

**Koneen pistokkeen saa korjata ja asentaa ainoastaan ammattitaitoinen sähköasentaja.** Pistorasian suojajohtimen on oltava liitetty verkon suoja-maahan.

**Huolto- ja kunnostustöiden ajaksi verkkopistoke on vedettävä irti!** Jos kone käynnistetään epähuomiossa, se voi johtaa vakavaan työtaturmaan.

**Suositamme tarkastuttamaan koneen sähkötekni-sen turvallisuuden säännöllisin välein.** Jos tarkas-tukset laiminlyödään, on olemassa sähköiskun vaara!

**Tarkasta ennen ensimmäistä käyttökertaa koneen pyörimissuunta.** Jos pyörimissuunta on väärä, työ-kappale voi singota pois paikaltaan ja aiheut-taa vammoja. Pyörimissuunnan saa vaihtaa aino-astaa ammattitaitoinen sähköasentaja.

**Kun kone käynnistetään, on varottava seisomasta välittömästi hiomanauhan vieressä.** Hiomanauha voi katketa, mistä on ilmeinen vaara.

## Laitteen osat.

- 1 Yläpuolinen suojus
- 2 Suojuksen lukkoruuvi
- 3 Rajoitin
- 4 Kipinäsuojus
- 5 Kipinäsuojuksen siipiruuvit
- 6 Hioma-alusta
- 7 Lastusäiliö
- 8 Lastusäiliön lukkoruuvi

- 9 Hioma-alustan lukkoruuvi
- 10 Tasohiontatuen säätöruuvi
- 11 Kiristinvipu
- 12 Hätä-seis-painike
- 13 Hiomanauhan säätöruuvi
- 14 Pistoke
- 15 Ilmanvaihtoaukko
- 16 ON/OFF -kytkin
- 17 Kontaktipyörä
- 18 Tasohiontatuki
- 19 Käyttöpyörä
- 20 Sivusuojuksen ruuvi
- 21 Sivusuojus
- 22 Liitäntä pölynpoistoa varten
- 23 Ohjekilpi

## Koneen käyttökohteet.

Kone on suunniteltu kiinteään käyttöön metallin hiontaan. Siinä saa käyttää ainoastaan valmistajan hyväksymiä hiomanauhoja.

## Asennusohjeet.

Kone kiinnitetään tukitelineeseen GRIT GISB (ks. asennusohje). Tukitelineen kiinnitysalustan sekä koneen kiinnityksen itse tukitelineeseen on oltava niin tukevat, että ne kestävät työstössä vapautuvat voimat.

Asennuksessa käytettävien ruuviliitosten (halkai-sija, ruuvin pituus) on oltava tarkoitukseen sopi-vat.

## Sähköliitäntä.

**!** Käyttökohteessa olevan sähköliitännän on oltava asennettu sähköasentajan toimesta.

**Verkköjännite:** Verkköjännitteen ja jännitetaajuuden on oltava samat kuin koneen tyyppikilvessä ilmoitetut arvot.

Tarkasta ennen ensimmäistä käyttökertaa moot-torin pyörimissuunta. Pyörimissuunnan saa vaih-taa ainoastaan ammattitaitoinen sähköasentaja.

## Asetukset.

 **Pistoke on muistettava irrottaa pistorasiasta aina ennen kaikkia koneeseen kohdistuvia töitä.**

### Kipinäsuojuksen (4) säätö.

- Löysää molemmat siipiruuvit (5) ja säädä kipinäsuojus (4) niin, että se peittää hiomanauhan mahdollisimman hyvin.
- Kiristä sen jälkeen molemmat siipiruuvit.

### Hioma-alustan (6) säätö (kuva 1).

- Löysää lukkoruuvia (9) ja säädä välysmitta arvoon **kork. 2 mm**.
- Kiristä sen jälkeen lukkoruuvi.

### Tasohiomatuen (18) säätö.

Tasohionnassa tuki (18) on suunnattava hiomanauhan suuntaan ja kosketettava sitä koko pinnalta.

- Löysää ruuvi (20) ja käännä sivusuojus (21) alas.
- Löysää sitten ruuvit (10) ja suuntaa tasohiomatuki (18). Kiristä sen jälkeen ruuvi (10) kiinni.
- Sulje sivusuojus (21) ja kiristä sitten ruuvi (20).

 **Tarkasta välysmitta rajoittimelta (3). (kuva 2)**

### Hiomanauhan säätö.

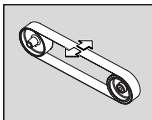

Kytke koneeseen virta vain **hetkeksi** ja tarkasta, pyöriikö nauha oikein.

Jos hiomanauha puoltaa jom-malle kummalle sivulle, korjaa

nauhan asentoa säätöruuvilla (13) niin, että se pyörii täsmälleen keskellä.

Jos nauhaa ei saada säädettyä keskelle:

- Puhdista käyttöpyörä (19) ja kontaktipyörä (17) paineilmalla.
- Tarkasta käyttö- ja kontaktipyörän kunto: kulumat, mahdolliset muotoviat tms. Vialliset osat on annettava uusia välittömästi!

## Hiomanauhan vaihto.

 **Pistoke on muistettava irrottaa pistorasiasta aina ennen kaikkia koneeseen kohdistuvia töitä.**

- Löysää ruuvi (20) ja käännä sivusuojus (21) alas.
- Löysää lukkoruuvi (8) ja ota lastusäiliö (7) irti.

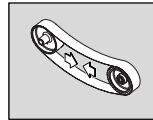

Käännä vipu (11) alas, kiristin-laitte löystyy.

- Ota hiomanauha irti.

Kun kiinnität uuden hiomanauhan, tarkista sen pyörimissuunta nauhan sisäpinnalta. Pyörimis-suunnan on oltava sama kuin käyttöpyörän pyörimissuunnan.

- Aseta hiomanauha sekä käyttöpyörän (19) että kontaktipyörän (17) varaan.

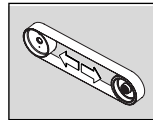

Käännä vipu (11) ylös, niin nauha kiristyy.

- Sulje sivusuojus (21) ja kiristä sitten ruuvi (20).
- Kiinnitä lastusäiliö (7) ja tarkasta hioma-alustan välysmitta.
- Kytke kone päälle ja tarkasta hiomanauhan asento sen pyöriessä.

## Käyttöohjeet

### Käynnistys:

- Vapauta hätä-seis-painikkeen (12) lukitus ja käännä se alas. Paina painiketta "I" (16).

### Katkaisu:

- Käännä hätä-seis-painike (12) alas. Paina painiketta "0" (16).



Kone jälkikäy virran katkaisemisen jälkeen vielä n. 50 sekuntia.

### Hätä-seis-painike:

- Vaaratilanteessa kone pysäytetään punaisella hätä-seis-painikkeella.

### Ylikuormitussuoja.

Jos konetta käytetään pitempään korkealla kuormituksella, siitä katkeaa virta automaattisesti. Sen jälkeen koneen on annettava jäähtyä n. 15 minuuttia, ennen kuin työstöä voi jatkaa.

### Kontaktihionta (kuvat 3+4).

- Varmista, että lukkoruuvi (9) on kireällä.
- Katso, että yläpuolinen suojus (1) on varmistettu lukkoruuvilla (2) ja että sivusuojus (21) on kiinni.
- Tarkasta hioma-alustan välysmitta.
- Tarkasta tasohiontatuen (18) asento. Ruuvien (10) on oltava ala-asennossa.
- Katso, että kipinäsuojus (4) on säädetty oikein ja että se on kireällä.
- Kytke koneeseen virta ja tarkasta, että nauha pyörii siististi keskellä.
- Aseta työstökappale tiiviisti hionta-alustaa vasten.
- Työstökappaletta on liikutettava molemmin käsin tai sen voi lukita paikalleen sopivaan aputelineeseen.

### Tasohionta (kuva 5).

- Löysää lukkoruuvia (2) ja avaa ylempi suojus (1).
- Varmista, että välysmitta on säädetty oikein. (kuva 2)
- Kytke koneeseen virta ja tarkasta, että nauha pyörii siististi keskellä.
- Ohjaa työstökappaletta molemmin käsin, nosta se työvaiheen päätyttyä irti koneesta ylöspäin.

### Pölynpoisto

- Koneessa olevaan liitäntäaukkoon (22) voidaan yhdistää pölynpoistoimurin.

### Kunnossapito, huolto.



Kunnostustyöt saa suorittaa ainoastaan ammattitaitoinen asentaja voimassa olevia määräyksiä noudattaen.

Suosittamme tilaamaan kunnostuksen FEIN-palvelusta tai lähimmästä FEIN-sopimuskorjajamosta.

Seuraavat huoltotyöt on tehtävä säännöllisesti:



Puhdista moottorin sivuilla olevat ilmanvaihtoaukot (15) ja muut merkityt kohteet (ks. ohjekilpi, (23)) paineilmalla.



Öljyä päivittäin merkityt kohteet (ks. ohjekilpi, (23)) koneöljyllä.

- Tarkasta hiomanauhauhan vaihdon yhteydessä käyttö- ja kontaktipyörien kunto (kulumat, viat). Anna uusia vioittuneet osat.

### Takuu.

Tuotteeseen pätee takuu, joka vaaditaan sen tuotintaansa.

Sen ohella FEIN myöntää tuotteelle FEIN-valmistajakohtaisen lisätakuun. Lisätietoja siitä saa lähimmästä FEIN-myyjältä, FEIN-maahantuojalta tai FEIN-huoltopalvelusta.

### EU-vastaavuus.

Tmi. GRIT vakuuttaa ja vastaa yksin siitä, että tämä tuote on käyttöohjeen viimeisellä sivulla mainittujen standardien ja direktiivien vaatimusten mukainen.

### Ympäristönsuojelu, jätehuolto.

SLT: Kiinteät koneet on lakimääräisesti johdettava ympäristönsuojelua noudattaen uusiokäyttöön.

### Melupäästöarvot.

Työkalun A-painotettu työpistekohtainen melutaso  $L_{WA}$  (re 1 pW) desibeleinä: 89

Toleranssi  $K_{pA}$ , desibeleinä: 3

Työkalun A-painotettu työpistekohtainen

äänepainetaso  $L_{pA}$  (re 20  $\mu$ Pa) desibeleinä: 78

Toleranssi  $K_{pA}$ , desibeleinä: 3

HUOMATUS: Mitatun emissioarvon ja sille ilmoitetun toleranssin summa on yläraja, joka mittauksien aikana voidaan saavuttaa.



Käytä kuulosuojainta!

Mitatut arvot on laskettu tuotekohtaisen standardin pohjalta (vrt. käyttöohjeen viimeinen sivu).



GIS 75

FI

**Tekniset tiedot.**

<b>Tyyppi</b>	<b>GIS 75</b>	<b>GIS 75</b>	<b>GIS 752V</b>	<b>GIS 752V</b>	<b>GIS 755V6</b>
Tilanusnumero 7 902..	09 00 44 3	09 00 44 3	09 00 23 3	09 00 23 3	09 00 57 3
Joutokäyntinopeus [min]	2 880	3 450	2 880	3 450	3 450
Ottoteho [W]	4 000	4 000	4 000	4 000	4 000
Jännite [V]	3x400	3x440	3x230	3x220	3x575
Taajuus [Hz]	50	60	50	60	60
Hiomanauhan nopeus [m/s]	30	36	30	36	36
Paino vastaa EPTA-Procedure 01/ 2003-tietoja [kg]	74	74	74	74	74
Suojausluokka	I/⊕	I/⊕	I/⊕	I/⊕	I/⊕
Hiomanauhan pituus [mm]	2 000	2 000	2 000	2 000	2 000
Hiomanauhan leveys [mm]	75	75	75	75	75

**Liitäntäpiirustukset.**

<b>Tyyppi</b>	<b>GIS 75</b>	<b>Laite 96</b>
<b>Tyyppi</b>	<b>GIS 752V</b>	<b>Laite 97</b>
<b>Tyyppi</b>	<b>GIS 755V6</b>	<b>Laite 98</b>

## A használt jelek, rövidítések és fogalmak.

Az ezen kezelési utasításban és esetleg magán a kéziszerszámon található jelek arra szolgálnak, hogy felhívják a figyelmét az ezen kéziszerszámmal végzett munkák során fellépő veszélyekre.

Jel	Fogalom, magyarázat
	Művelet
	Megérinteni tilos
	Általános utasítást adó jel
	Olvassa el a dokumentációt
	Használjon védőszemüveget
	Használjon hallásvédő eszközöket
	Használjon porvédelmet
	Használjon kézvédőt
	Figyelmeztetés egy veszélyre
	Európai CE-jel

## Az Ön biztonsága érdekében.

 Ne használja ezt a kéziszerszámot, mielőtt alaposan elolvasta és teljes mértékben megértette ezt a kezelési utasítást, beleértve az ábrákat, specifikációkat és biztonsági előírásokat. Ügyeljen az adott országban érvényes idevágó elektromos biztonsági és munkavédelmi előírások (Németországban: BGV A2, BGR 500) betartására is.

A biztonsági előírások figyelmen kívül hagyása áramütéshez, tűzhez és/vagy súlyos sérülésekhez vezethet.

Gondosan őrizze meg, és a kéziszerszám továbbadása vagy eladása esetén azzal együtt adja át az új felhasználónak ezt a kezelési utasítást.

 **Használjon védőszemüveget, védő kesztyűt és egy zajtompító fülvédőt.** Amennyiben szükséges, használjon porvédő álarcot és munkakötényt, amelyek alkalmasak arra, hogy megvédjék a csiszolótest és a megmunkálásra kerülő munkadarab esetelegesen kirepített részecskéitől. A védőszemüvegnek védelmet kell nyújtania a különböző munkák során kirepített részecskék ellen. A por- vagy védőálarcnak ki kell tudni szűrnie a munkák során keletkező részecskéket. Egy tartós magas zajártalom hallásvesztéshez vezethet.

**Munka közben sohase viseljen bő ruhát, ékszert vagy lefedetlen, hosszú hajat.** A nem rögzített tárgyakat a mozgó alkatrészek a védőberendezések dacára is elkaphatják és így sérüléseket okozhatnak.

**Ne használjon elkopott, beszakadt, vagy erősen elszennyeződött csiszolószalagokat. Óvatosan kezelje és a gyártó előírásainak megfelelően tárolja a csiszolószalagokat.** Ne törje meg a csiszolószalagokat! A megrongálódott csiszolószalagok szétszakadhatnak, kirepülhetnek és sérüléseket okozhatnak.

**Ne használjon olyan csiszolószalagokat vagy egyéb tartozékokat, amelyeket nem a gyártó fejlesztett ki, illetve amelyeket az nem engedélyezett.** A biztonságos üzemelést az még nem biztosítja, ha egy csiszolószalag vagy tartozék pontosan hozzáillik az Ön kéziszerszáamához.

**Mindig használja a kéziszerszámon található védőberendezéseket. A védőberendezéseket biztonságosan kell felszerelni a kéziszerszámra, hogy azok a legnagyobb elérhető biztonságot nyújtsák.** A védőberendezéseknek meg kell óvniuk a kezelőt a csiszolás során kirepített részecskéktől és a csiszolószalag akaratlan megérintésétől.

**Figyelem, tűz- és robbanásveszély! Fémekek (például alumínium vagy magnézium) csiszolásakor olyan por keletkezik, amely éghető vagy robbanékony lehet. Ne használja a kéziszerszámot éghető anyagok közelében. A szikrák ezeket az anyagokat meggyújthatják.**

**Figyelem, tűz- és robbanásveszély! Fémekek (például alumínium vagy magnézium) csiszolásakor olyan por keletkezik, amely éghető vagy robbanékony lehet. Ne használja a kéziszerszámot éghető anyagok közelében. A szikrák ezeket az anyagokat meggyújthatják.**



**Figyelem, tűzveszély! Fémek csiszolásakor izzó fém- és csiszolószalagrészcskék keletkeznek, amelyek a forgácsteknőben gyűlnek össze.**

Mielőtt kiürítené a forgácsteknőt, várja meg, amíg annak tartalma megfelelően lehűlt. A forgácsteknő tartalmát csak erre megfelelő tartályba szabad eltávolítani.

**Ügyeljen arra, hogy a szikraszórás ne veszélyeztethessen személyeket.** Távolítsa el a munkaterület közeléből az éghető anyagokat. A fémek csiszolásakor szikraszórás lép fel.

**A munkadarabnak mindig biztonságosan fel kell feküdnie a csiszológépszánra és az ütközőre. Túl kicsi vagy túl vékony munkadarabokat nem szabad megmunkálni.** Az ilyenkor kirepülő munkadarab sérüléseket okozhat.

 **Sohase érjen hozzá a mozgásban lévő csiszolószalaghoz.** Különben sérülésveszély áll fenn.

**Veszélyhelyzet fellépte esetén azonnal nyomja meg a vészkipapcsolót.** A készülék kb.

50 másodpercig még mozgásban maradhat.

**Tisztítsa ki rendszeresen a kéziszerszám szellőzőnyílásait. A motorventillátor behúzza a port a házba.** Ez túlságosan sok fémport felgyülemzése esetén villamos veszélyeket hoz létre.

**Ügyeljen a biztos alapra és a berendezés vízszintes helyzetben való felállítására.** Ha a berendezés munka közben felbillen, ez súlyos sérülésekhez vezethet.

**A berendezés csatlakozó dugóját csak villamos szakember szerelheti fel.** A dugaszoló aljzat védővezetékekének összekötve kell lennie a villamos hálózat védőföldelésével.

**A karbantartáshoz és javításhoz húzza ki a hálózati csatlakozó dugót!** Ha a berendezést akaratlanul bekapcsolják, ez súlyos sérülésekhez vezethet.

**A törvényes előírásoknak megfelelően rendszeresen ellenőriztesse a berendezésen az e elektromos biztonsági előírások betartását.** Az ellenőrizetlen berendezéseknél áramütés veszélye áll fenn!

**Ellenőrizze az első üzembe helyezés előtt a motor forgásirányát.** Helytelen forgásirány esetén a berendezés a munkadarabot kirepítheti és ez baleseteket okozhat. A forgásirányt csak villamos szakember állíthatja át.

**A bekapcsoláskor se Ön, se más személy se álljon közvetlenül a csiszolószalag mellett.** A csiszolószalag elszakadhat és súlyos sérüléseket okozhat.

## Egy pillantásra.

- 1 Védőborítás, fent
- 2 Csillag alakú szabályozó csavar, védőborítás
- 3 Ütköző
- 4 Szikraterelő lap
- 5 Szárnyascsavarak, szikraterelő lap
- 6 Csiszológépszán
- 7 Forgácsteknő
- 8 Csillag alakú szabályozó csavar, forgácsteknő
- 9 Csillag alakú szabályozó csavar a csiszológépszánhoz
- 10 Szabályozócsavar, síkcsiszolószán
- 11 Rögzítőkar
- 12 Vészkipapcsoló
- 13 Csillag alakú szabályozó csavar, a szalag futásának beszabályozására
- 14 Dugaszoló
- 15 Szellőzőnyílás
- 16 Be-/kikapcsoló
- 17 Érintkező kerék
- 18 Síkcsiszolószán
- 19 Hajtókerék
- 20 Csavar az oldalsó fedélhez
- 21 Oldalsó fedél
- 22 Csonk a porelszíváshoz
- 23 Figyelmeztető tábla

## A berendezés rendeltetése.

A berendezés a gyártó által engedélyezett csiszolószalagok alkalmazásával fém anyagok stationer csiszolására szolgál.

## Szerelési utasítások.

Rögzítse a berendezést a GRIT GISB gépállványra (lásd a szerelési útmutatót). A gépállványnak a padlóra és a berendezésnek a gépállványra való felszerelését úgy kell elvégezni, hogy az fel tudja venni a munka közben fellépő erőket.

A szereléshez használjon megfelelő (átmérő, hosszúság) csavarkötéseket.

## Villamos csatlakozás.

**!** Az épületoldali villamos csatlakozást egy villamos szakembernek kell létrehozni.

**Ügyeljen a helyes hálózati feszültségre:** A hálózat feszültségének és frekvenciájának meg kell egyeznie az elektromos kéziszerszám típus tábláján található adatokkal.

Ellenőrizze az első üzembe helyezés előtt a motor forgásirányát. A forgásirányt csak villamos szakember állíthatja át.

## Beállítások.

**!** A berendezésen végzendő bármely munka megkezdése előtt húzza ki a csatlakozó dugót a dugaszoló aljzatból.

### Az (4) szikraterelő lap beállítása.

- Lazítsa ki mindkét (5) szárnyascsavart és állítsa úgy be az (4) szikraterelő lapot, hogy az a lehető legnagyobb mértékben lefedje a csiszolószalagot.
- Húzza meg ismét feszesre mindkét szárnyascsavart.

### A (6) csiszológépszám beállítása (Kép 1).

- Lazítsa ki a (9) csillag alakú szabályozó csavart és állítson be egy **legfeljebb 2 mm-es** hézagot.
- Húzza meg ismét feszesre a csillag alakú szabályozó csavart.

### A (18) síkciszolószán beállítása.

Síkciszolóshoz a (18) síkciszolószánt a csiszolószalaggal párhuzamos helyzetbe kell beállítani, és a szánnak egész felületével érintkezésben kell lennie a csiszolószalaggal.

- Lazítsa ki a (20) csavart és hajtsa le a (21) oldalsó fedelet.
- Lazítsa ki a (10) csavarokat és állítsa be a megfelelő helyzetbe a (18) síkciszolószánt. Húzza meg ismét szorosra a (10) csavarokat.
- Zárja be a (21) oldalsó fedelet és húzza meg ismét szorosra a (20) csavart.

**!** Ellenőrizze a (3) ütközőnél a hézagot. (Kép 2)

### A szalag futásának beszabályozása.

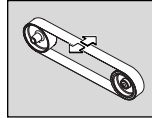

Kapcsolja be csak **rövid időre** a berendezést és ellenőrizze a szalag futását.

Állítsa be középre a (13) csillag alakú szabályozó csavarral a

csiszolószalag futását, ha az jobbra vagy balra mozog.

Ha a szalag futását nem lehet középre beállítani:

- Tisztítsa meg sűrített levegővel a (19) hajtókereket és a (17) érintkező kereket.
- Vizsgálja meg a hajtókerék és az érintkező kerék kopását, alakváltozását és elhasználódását. A megrongálódott alkatrészeket azonnal cseréltesse ki!

## Csiszolászalag cseréje.

**!** A berendezésen végzendő bármely munka megkezdése előtt húzza ki a csatlakozó dugót a dugaszoló aljzatból.

- Lazítsa ki a (20) csavart és hajtsa le a (21) oldalsó fedelet.
- Lazítsa ki a (8) csillag alakú szabályozó csavart és távolítsa el a (7) forgácsteknőt.

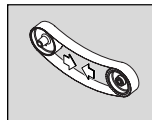

A befogó szerkezet tehermentesítésére hajtsa le a (11) kart.

- Távolítsa el a régi csiszolószalagot.

Az új csiszolószalag felszerelése előtt figyeljen a csiszolószalag hátoldalán megadott futási irány betartására! Ennek egybe kell esnie a hajtókerék forgásirányával.

- Tegye fel egyszerre a csiszolószalagot a (19) hajtókerékre és a (17) érintkező kerékre.

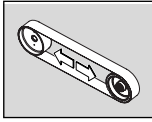

A csiszolószalag megfeszítéséhez hajtsa fel a (11) kart.

- Zárja be a (21) oldalsó fedelet és húzza meg ismét szorosra a (20) csavart.
- Szerelje fel a (7) forgácteknőt és ellenőrizze a csiszológépszán hézagát.
- Kapcsolja be a berendezést és szabályozza be a szalag futását.

## Üzemeltetési előírások

### Bekapcsolás:

- Oldja fel a reteszelt és hajtsa fel a (12) vészkipapcsolót. Nyomja meg az „I” (16) gombot.

### Kikapcsolás:

- Hajtsa fel a (12) vészkipapcsolót. Nyomja meg az „0” (16) gombot.



A berendezés a kikapcsolás után még kb. 50 másodpercig tovább futhat.

### Vészkipapcsoló:

- Veszélyhelyzetek fellépésekor a berendezés kikapcsolásához nyomja meg a piros vészkipapcsolót.

### Túlterhelésbiztosító.

Hosszabb időtartamú magas terhelés esetén a berendezés automatikusan kikapcsolódik. Kb. 15 perc lehűlési idő elteltével a berendezés ezután ismét üzemkész.

### Érintkező csiszolás (Ábrák 3+4).

- Győződjön meg arról, hogy a (9) csillag alakú szabályozó csavar szorosra meg van húzva.
- Gondoskodjon róla, hogy a felső (1) védőborítást a (2) csillag alakú szabályozó csavar biztosítsa és a (21) oldalsó fedél zárva legyen.
- Ellenőrizze a csiszológépszán hézagát.
- Ellenőrizze a (18) síkcsiszolószán helyzetét. A (10) csavaroknak az alsó helyzetben kell lenniük.

- Ellenőrizze, hogy helyesen van-e beállítva és szorosra rögzítve van-e az (4) szikraterelő lap.
- Kapcsolja be a berendezést és ellenőrizze a szalag futását.
- Tegye fel szorosra a csiszológépszánra a munkadarabot.
- A munkadarabot mindkét kezével vezesse, vagy egy szerkezettel rögzítse.

### Síkcsiszolás (Kép 5).

- Lazítsa ki a (2) csillag alakú szabályozó csavart és nyissa ki a felső (1) védőborítást.
- Gondoskodjon róla, hogy a hézag helyesen legyen beállítva. (Kép 2)
- Kapcsolja be a berendezést és ellenőrizze a szalag futását.
- A munkadarabot mindkét kezével vezesse, majd a munka befejezése után felfelé mutató irányban vegye le a berendezésről.

### Elszívó szerkezet

- A berendezést a (22) csomakkal rá lehet csatlakoztatni egy elszívó szerkezetre.

## Üzemben tartás és vevőszolgálat.

- ❗ A berendezést csak szakember és csak az érvényes előírásoknak megfelelően javíthatja.

A javításhoz a FEIN-vevőszolgálatot, a szerződéses FEIN-műhelyeket és a FEIN-képviseleteket ajánljuk.

Rendszeresen hajtsa végre a következő karbantartási munkákat:

- 🌀 Fújja át sűrített levegővel a motorházon és a megjelölt helyeken található hűtőlevegőnyílásokat (lásd a (23)) tájékoztató táblát).
- 🛢 Naponta olajozza be gépolajjal a berendezésen megjelölt pontokat (lásd a (23)) tájékoztató táblát).
- Minden csiszolószalag cseréje során ellenőrizze a hajtókerék és az érintkező kerék kopását és esetleges megrongálódását. A megrongálódott alkatrészeket cseréltesse ki.

## Jótállás és szavatosság.

A termékre vonatkozó jótállás a forgalomba hozási országban érvényes törvényes rendelkezéseknek megfelelően érvényes.

Termékeinket ezen túlmenően a FEIN gyártó cég jótállási nyilatkozatában leírtaknak megfelelő kiterjesztett garanciával szállítjuk. Ezzel kapcsolatos részletes tájékoztatást a szakboltokban, az illető ország FEIN-képviselőjénél vagy a FEIN vevőszolgálatnál kaphat.

## Megfelelőségi nyilatkozat.

A GRIT cég kizárólagos felelősséggel kijelenti, hogy ez a termék megfelel az ezen kezelési utasítás utolsó oldalán megadott idevonatkozó előírásoknak.

## Környezetvédelem, hulladékkezelés.

A rögzített helyzetben működő gépeket az adott országban érvényes előírásoknak megfelelően kell a környezetvédelmi szempontoknak megfelelően újrafelhasználáshoz eltávolítani.

## Zajkibocsátás.

$L_{WA}$  (re 1 pW) mért A-kiértékelt hangteljesítmény-szint, decibel: 89

$K_{pA}$  szórás, decibel: 3

$L_{pA}$  (re 20  $\mu$ Pa) mért A-kiértékelt kibocsátási hangnyomás-szint a munkahelyen, decibel: 78

$K_{pA}$  szórás, decibel: 3

**MÉGJEGYZÉS:** A mért emissziós érték és a hozzátartozó szórás összege az a felső határ, amely a mérések során felléphet.



Használjon hallásvédő eszközöket!

A mérési értékek az idevonatkozó termékszabványnak (lásd ezen kezelési utasítás utolsó oldalát) megfelelően kerültek meghatározásra.

## Műszaki adatok.











Típus	GIS 75	GIS 75	GIS 752V	GIS 752V	GIS 755V6
Rendelési szám 7 902..	09 00 44 3	09 00 44 3	09 00 23 3	09 00 23 3	09 00 57 3
Üresjárat fordulatszám [perc]	2 880	3 450	2 880	3 450	3 450
Teljesítményfelvétel [W]	4 000	4 000	4 000	4 000	4 000
Feszültség [V]	3×400	3×440	3×230	3×220	3×575
Frekvencia [Hz]	50	60	50	60	60
A csiszolószalag sebessége [m/szek]	30	36	30	36	36
Súly az „EPTA-Procedure 01/2003” (2003/01 EPTA-eljárás) szerint [kg]	74	74	74	74	74
Érintésvédelmi osztály	I/⊕	I/⊕	I/⊕	I/⊕	I/⊕
A csiszolószalag hossza [mm]	2 000	2 000	2 000	2 000	2 000
A csiszolószalag szélessége [mm]	75	75	75	75	75

## Csatlakozási kapcsolási rajzok.

Típus	GIS 75	Függelék 96
Típus	GIS 752V	Függelék 97
Típus	GIS 755V6	Függelék 98

## Použité symboly, zkratky a pojmy.

Symbole použité v tomto návodu k použití a popř. na stroji slouží k obrácení Vaší pozornosti na možná nebezpečí při práci s tímto strojem.

Symbol	Pojem, význam
	Akce
	Dotyk zakázán
	Obecný příkazovací znak
	Čtete dokumentaci
	Použijte ochranu očí
	Použijte ochranu sluchu
	Použijte ochranu proti prachu
	Použijte ochranu rukou
	Varování před nebezpečím
	Evropský znak shody

## Pro Vaši bezpečnost.

 Nepoužívejte tento stroj dříve, než si důkladně pročtete a zcela pochopíte tento návod k použití včetně vyobrazení, specifikací a bezpečnostních pravidel.

Dbejte rovněž příslušných národních ustanovení pro elektrickou bezpečnost a bezpečnost práce (v Německu BGV A2, BGR 500).

Nedbání bezpečnostních předpisů může vést k úderu elektrickým proudem, k požáru a/nebo k vážným poraněním.

Tento návod k použití uschovejte pro pozdější užití a při předání nebo prodeji stroje jej přiložte.

 **Použijte ochranné brýle, ochranné rukavice a chrániče sluchu. Je-li to potřebné, použijte masku proti prachu a pracovní zástěru, jež jsou vhodné Vás ochránit před brusnými částicemi a částechkami obrobku.**

 Ochranné brýle musí být vhodné k odražení dílů odmrštěných při různých pracích. Masku proti prachu nebo respirátor musejí být schopny filtrovat částičky, které vznikají při práci. Trvale vysoká zátěž hluku může vést ke ztrátě sluchu.

**Při práci nenoste žádný volný oděv, šperky nebo volné, dlouhé vlasy.** Volné předměty mohou být navzdory ochranným přípravkům zachyceny pohyblivými díly a vést k poranění.

**Nepoužívejte žádné opotřebené, zatřesené nebo silně zanesené brusné pásy. Zacházejte s brusnými pásy pečlivě a ukládejte je podle pokynů výrobce. Brusné pásy nelámejte!** Poškozené brusné pásy se mohou roztrhnout, mohou být odmrštěny a někoho poranit.

**Nepoužívejte žádné brusné pásy nebo jiné příslušenství, které není výrobcem speciálně vyvinuto nebo schváleno.** Bezpečný provoz není dán pouze tím, že se brusný pás nebo příslušenství hodí ke stroji.

**Používejte vždy na stroji se nacházející ochranné přípravky. Ochranné přípravky musí být na stroji bezpečně namontovány tak, aby bylo dosaženo nejvyšší míry bezpečnosti.** Ochranné přípravky by měly obsluhu chránit před odletujícími brusnými částicemi a neúmyslným dotekem s brusným pásem.

**Pozor, nebezpečí požáru a exploze! Při broušení kovů (např. hliník nebo hořčík) vzniká prach, který může být hořlavý nebo výbušný. Stroj neprovodíte v blízkosti hořlavých materiálů.** Jiskry mohou tyto materiály zapálit.

**Pozor, nebezpečí požáru! Při broušení kovů vznikají žhavé částičky kovu a brusného pásu, jež se shromažďují v skříňce na piliny.** Obsah skříňky na piliny musí být před vyprázdněním dostatečně ochlazený a smí být likvidován pouze ve vhodných nádobách.

**Dbejte na to, aby žádné osoby nebyly ohroženy odletem jisker.** Odstraňte z blízkosti hořlavé materiály. Při broušení kovů odletují jiskry.

Obrobek musí vždy bezpečně přiléhat k opěrce při broušení a k dorazu. Příliš malé nebo tenké obrobky se nesmí opracovávat. Existuje nebezpečí poranění odmrštěným obrobkem.

 **Nikdy se nedotýkejte běžícího brusného pásu.** Existuje nebezpečí poranění.

V nebezpečných situacích okamžitě stlačte nouzový vypínač. Stroj dobíhá až 50 sekund.

Pravidelně čistěte větrací otvory stroje. Ventilátor motoru vtahuje prach do tělesa. To může při nadměrném nahromadění kovového prachu způsobit elektrické ohrožení.

Dbejte na bezpečné stanoviště a vodorovné ustavení stroje. Překlopí-li se stroj během práce, může to způsobit těžká poranění.

Zástrčka stroje smí být namontována pouze odborníkem v oboru elektro. Ochranný vodič v síťové zásuvce musí být spojen s ochranným uzemněním elektrické sítě.

Při údržbě a opravě vytáhněte síťovou zástrčku! Zapne-li se neúmyslně stroj, pak to může vést k těžkým poraněním.

Elektrickou bezpečnost stroje nechte pravidelně zkontrolovat podle zákonných ustanovení. U neproverfených strojů existuje nebezpečí úderu elektrickým proudem!

Před prvním uvedením do provozu zkontrolujte směr otáčení motoru. Při nesprávném směru otáčení může být obrobek odmrštěn a způsobit úrazy. Směr otáčení smí být změněn pouze odborníkem v oboru elektro.

Nikdy nestůjte ani Vy ani jiné osoby při zapnutí stroje přímo proti brusnému pásu. Brusný pás se může roztrhnout a způsobit těžká poranění.

## Na první pohled.

- 1 Ochranný kryt, horní
- 2 Hvězdicový otočný šroub, ochranný kryt
- 3 Doraz
- 4 Ochrana proti jiskrám
- 5 Křídlové šrouby, ochrana proti jiskrám
- 6 Opěrka při broušení
- 7 Skříňka na piliny
- 8 Hvězdicový otočný šroub, skříňka na piliny
- 9 Hvězdicový otočný šroub podpěrky při broušení

10 Seřizovací šroub, opěrka při rovinném broušení

11 Napínací páčka

12 Nouzové vypínací tlačítko

13 Hvězdicový otočný šroub, seřízení běhu pásu

14 Zástrčka

15 Větrací otvory

16 Spínač

17 Kontaktní kolo

18 Podpěrka při rovinném broušení

19 Hnací kolo

20 Šroub bočního krytu

21 Boční kryt

22 Hrdlo pro odsávání prachu

23 Štítek s upozorněními

## Určení stroje.

Stroj je určen ke stacionárnímu broušení kovových materiálů za použití výrobcem schválených brusných pásů.

## Pokyny k montáži.

Stroj upevněte na podstavec GRIT GISB (viz návod k montáži). Upevnění podstavce na podlahu a stroje na podstavec musí být dostačující pro síly, které vznikají při práci.

Při montáži použijte vhodné šroubové spoje (průměr, délka).

## Elektrické připojení.

 Elektrické připojení na straně stavby musí být provedeno odborníkem v oboru elektro.

**Dbejte síťového napětí:** síťové napětí a frekvence zdroje napětí musí souhlasit s údaji na typovém štítku stroje.

Před prvním uvedením do provozu zkontrolujte směr otáčení motoru. Směr otáčení smí být změněn pouze odborníkem v oboru elektro.



## Nastavení.

 **Před každou prací na stroji vytáhněte zástrčku ze zásuvky.**

### Nastavení ochrany proti jiskrám (4).

- Uvolněte oba křídlové šrouby (5) a ochranu proti jiskrám (4) nastavte tak, aby byl brusný pás co možná nejvíce zakryt.
- Oba křídlové šrouby opět utáhněte.

### Nastavení opěrky při broušení (6) (Obrázek 1).

- Uvolněte hvězdicový otočný šroub (9) a nastavte rozměr štěrbin na **max. 2 mm**.
- Hvězdicový otočný šroub opět utáhněte.

### Nastavení podpěrky při rovinném broušení (18).

Při rovinném broušení musí být podpěrka (18) vyrovnána rovnoběžně vůči brusnému pásu a dotýkat se jej na celé ploše.

- Uvolněte šroub (20) a sklopte boční kryt (21) dolů.
- Uvolněte šrouby (10) a vyrovnejte podpěrku při rovinného broušení (18). Šrouby (10) opět utáhněte.
- Uzavřete boční kryt (21) a šroub (20) opět utáhněte.

 Zkontrolujte rozměr štěrbin na dorazu (3). (Obrázek 2)

### Seřízení běhu pásu.

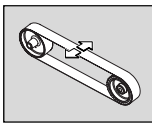

Stroj pouze **krátce** zapněte a zkontrolujte běh pásu. Pokud se pás pohybuje vpravo nebo vlevo, seřídte běh pásu pomocí hvězdicového otočného šroubu (13) na střed.

Pokud nelze seřídít běh pásu na střed:

- Vyčistěte hnací kolo (19) a kontaktní kolo (17) tlakovým vzduchem.
- Zkontrolujte hnací a kontaktní kolo na otěr, deformaci a opotřebení. Poškozené díly nechte okamžitě nahradit!

## Výměna brusného pásu.

 **Před každou prací na stroji vytáhněte zástrčku ze zásuvky.**

- Uvolněte šroub (20) a sklopte boční kryt (21) dolů.
- Uvolněte hvězdicový otočný šroub (8) a odstraňte skříňku na piliny (7).

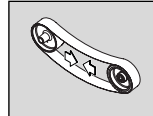

Natočte páčku (11) dolů kvůli odlehčení napínacího přípravku.

- Odstraňte starý brusný pás.

Před nasazením nového brusného pásu dbejte na údaj o směru běhu na potištené straně brusného pásu! Musí souhlasit se směrem otáčení hnacího kola.

- Položte brusný pás současně na hnací kolo (19) a na kontaktní kolo (17).

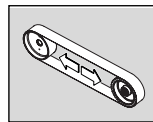

Natočte páčku (11) nahoru kvůli napnutí brusného pásu.

- Uzavřete boční kryt (21) a šroub (20) opět utáhněte.
- Namontujte skříňku na piliny (7) a zkontrolujte rozměr štěrbin.
- Zapněte stroj a seřídte běh pásu.

## Provozní pokyny

### Zapnutí:

- Odjistěte a odklopte nouzové vypínací tlačítko (12). Stlačte tlačítko „I“ (16).

### Vypnutí:

- Odklopte nouzové vypínací tlačítko (12). Stlačte tlačítko „0“ (16).

 Stroj po vypnutí ještě ca. 50 sekund dobíhá.

### Nouzové vypínací tlačítko:

- V nebezpečných situacích stlačte pro vypnutí stroje červené nouzové vypínací tlačítko.

### Ochrana proti přetížení.

Při trvale vysokém zatížení po delší dobu se stroj vypne. Po ochlazení za ca. 15 minut je stroj opět připraven k nasazení.

### Kontaktní broušení (Obrázky 3+4).

- ▶ Přesvědčte se, že je hvězdicový otočný šroub (9) pevně utažen.
- ▶ Zajistěte, aby horní ochranný kryt (1) byl zajištěn pomocí hvězdicového šroubu (2) a boční kryt (21) byl uzavřen.
- ▶ Zkontrolujte rozměr štěrbin opěrky při broušení.
- ▶ Zkontrolujte polohu podpěrky při rovinném broušení (18). Šrouby (10) se musí nalézat ve spodní poloze.
- ▶ Zkontrolujte, zda je ochrana proti jiskrám (4) správně nastavena a utažena.
- ▶ Stroj zapněte a zkontrolujte běh pásu.
- ▶ Položte obrobek pevně na opěrku při broušení.
- ▶ Obrobek ved'te oběma rukama nebo jej zafixujte v přípravku.

### Rovinné broušení (Obrázek 5).

- ▶ Uvolněte hvězdicový otočný šroub (2) a otevřete horní ochranný kryt (1).
- ▶ Zajistěte, aby rozměr štěrbin byl správně nastaven. (Obrázek 2)
- ▶ Stroj zapněte a zkontrolujte běh pásu.
- ▶ Obrobek ved'te oběma rukama a po pracovní pochodu jej odejměte směrem nahoru.

### Odsávací přípravek

- ▶ Stroj lze přes hrdlo (22) připojit na odsávací přípravek.

### Údržba a servis.

- ! Oprava smí být provedena pouze kvalifikovaným odborníkem podle platných předpisů.

K opravě doporučujeme servis FEIN, smluvní opravny FEIN a zastoupení FEIN.

Následující práce údržby provádějte pravidelně:

-  Vyfukujte chladicí větrací otvory (15) na motorové skříni a označená místa pomocí tlakového vzduchu (viz štítek s upozorněními (23)).

-  Každý den olejujte stroj na označených místech strojním olejem (viz štítek s upozorněními (23)).

- ▶ Při každé výměně pásu zkontrolujte hnací a kontaktní kolo na otěr a poškození. Poškozené díly nechte vyměnit.

### Záruka a ručení.

Záruka na výrobek platí podle zákonných ustanovení země uvedení do provozu.

Kromě toho poskytuje firma FEIN ručení podle prohlášení o ručení výrobce FEIN. Detaily týkající se toho se dozvíte u Vašeho odborného prodejce, zastoupení firmy FEIN ve Vaší zemi nebo v servisu firmy FEIN.

### Prohlášení o shodě.

Firma GRIT ve výhradní zodpovědnosti prohlašuje, že tento výrobek odpovídá příslušným ustanovením, jež jsou uvedena na poslední straně tohoto návodu k použití.

### Ochrana životního prostředí, likvidace.

Stacionární stroje se mají podle národního zákona ekologicky recyklovat.

### Hodnoty emisí hluku.

Naměřená hodnocená hladina akustického výkonu  $L_{WA}$  (re 1 pW), v decibelech: 89  
 Nepřesnost  $K_{pA}$ , v decibelech: 3  
 Naměřená hodnocená hladina emise akustického tlaku A na pracovním místě  $L_{pA}$  (re 20  $\mu$ Pa), v decibelech: 78  
 Nepřesnost  $K_{pA}$ , v decibelech: 3  
 POZNÁMKA: součet naměřené hodnoty emise a příslušné nepřesnosti představuje horní hranici hodnoty, jež se může při měření vyskytovat.

-  Noste chrániče sluchu!

Naměřené hodnoty byly zjištěny podle vhodné výrobní normy (viz poslední strana tohoto návodu k použití).

GIS 75

CS

**Technická data.**











Typ	GIS 75	GIS 75	GIS 752V	GIS 752V	GIS 755V6
Objednací číslo 7 902..	09 00 44 3	09 00 44 3	09 00 23 3	09 00 23 3	09 00 57 3
Otáčky naprázdno [min]	2 880	3 450	2 880	3 450	3 450
Příkon [W]	4 000	4 000	4 000	4 000	4 000
Napětí [V]	3×400	3×440	3×230	3×220	3×575
Frekvence [Hz]	50	60	50	60	60
Rychlost brusného pásu [m/s]	30	36	30	36	36
Hmotnost podle EPTA-Procedure 01/2003 [kg]	74	74	74	74	74
Třída ochrany	I/⊕	I/⊕	I/⊕	I/⊕	I/⊕
Délka brusného pásu [mm]	2 000	2 000	2 000	2 000	2 000
Šířka brusného pásu [mm]	75	75	75	75	75

**Schémata elektrického zapojení.**

Typ	GIS 75	Rozvrh 96
Typ	GIS 752V	Rozvrh 97
Typ	GIS 755V6	Rozvrh 98

## Používané symboly, skratky a pojmy.

Symboly používané v tomto Návode na používanie a prípadne aj priamo na stroji slúžia na to, aby ste pri práci s týmto výrobkom upriamili Vašu pozornosť na možné ohrozenia.

Symbol	Pojem, význam
	Akcia
	Dotýkanie zakázané
	Všeobecná príkazová značka
	Prečítajte si dokumentáciu
	Používajte pomôcku na ochranu zraku
	Používajte chrániče sluchu
	Používajte pomôcky na ochranu proti prachu
	Používajte pracovné rukavice
	Výstraha pred nebezpečenstvami
	Európska značka konformity produktu

## Pre Vašu bezpečnosť.

 Nezapínajte tento stroj skôr, ako si dôkladne prečítate tento Návod na používanie a úplne porozumiete jeho obsahu, vrátane obrázkov, špecifikácií a pravidiel bezpečnej prevádzky.

Dodržiavajte aj príslušné národné predpisy pre bezpečnosť elektrických zariadení a bezpečnosť pri práci (v Nemecku: BGV A2, BGR 500).

Nedodržiavanie uvedených bezpečnostných pokynov môže viesť k zásahu elektrickým prúdom, k požiaru a/alebo spôsobiť vážne poranenia.

Uschovajte tento Návod na používanie pre prípad neskoršieho použitia a v prípade poskytnutia stroja iným alebo pri predaji stroja ho odovzdajte s ním.

 Používajte ochranné okuliare, pracovné rukavice a chrániče sluchu. V prípade potreby používajte ochrannú dýchaciu masku a pracovnú zásteru, ktoré sa hodia na to, aby Vás ochránili pred čistočkami brusiva a obrodku. Ochranné okuliare musia byť na to, aby zadržali odletujúce čistočky pri rôznych druhoch prác. Ochrana proti prachu alebo ochranná dýchacia maska musia byť schopné odfiltrovať čistočky, ktoré vznikajú pri práci s náradím. Trvalé vysoké zaťaženie hlukom môže viesť k strate sluchu.

Pri práci nemajte nikdy na sebe voľné oblečenie, ozdoby a šperky a nepracujte s rozpuštenými dlhými vlasmi. Napriek ochranným prvkom môžu pohybujuce sa súčiastky náradia zachytiť voľné predmety a spôsobiť poranenie.

Nepoužívajte žiadne brúsne pásy, ktoré sú opotrebované, natrhnuté alebo silne zanesené. S brúsnyimi pásmi manipulujte opatrne a uschovávajú ich podľa pokynov výrobcu. Brúsne pásy neprelamujte! Poškodené brúsne pásy by sa mohli roztrhnúť, mohli by byť náradím vymrštené a mohli by niekoho poraniť.

Nepoužívajte žiadne brúsne pásy ani iné príslušenstvo, ktoré nebolo vyvinuté alebo schválené výrobcom stroja. Bezpečná prevádzka nie je zaručená tým, že sa určitý brúsny pás alebo určité príslušenstvo na Váš stroj hodia.

Pracujte zásadne vždy s použitím všetkých ochranných prvkov, ktoré sa nachádzajú na stroji. Ochranné prvky musia byť namontované na stroji tak, aby sa dosiahla maximálna miera bezpečnosti. Ochranné prvky slúžia na to, aby chránili obsluhujúcu osobu pred odletujúcimi čistočkami a neúmyselným dotykom brúsneho pásu.

**Pozor! Nebezpečenstvo požiaru a výbuchu!** Pri brúsení kovov (napríklad hliníka alebo magnézia) vzniká prach, ktorý môže byť horľavý alebo výbušný. Nepoužívajte toto elektrické náradie v blízkosti horľavých materiálov. Odletujúce iskry by mohli tieto materiály zapáliť.

**Pozor, nebezpečenstvo požiaru!** Pri brúsení kovov vznikajú žeravé čistočky kovu a brusiva, ktoré sa zbierajú do nádoby na triesky. Obsah nádoby na triesky treba nechať pred vyprázdnením

dostatočne vychladnúť a možno ho dať na likvidáciu len vyspaním do vhodnej nádoby na odpad.

**Dajte pozor na to, aby neboli odletujúcimi iskrami ohrozené žiadne osoby.** Z blízkosti miesta práce odstráňte všetky horľavé materiály. Pri brúsení kovov odletuje prúd iskier.

**Obrobok musí vždy spoľahlivo priliehať k brúsnej podložke a k dorazu. Príliš malé ani príliš tenké obrobky sa nesmú obrábať.** Hrozí pri nich nebezpečenstvo poranenia odleteným obrobkom.

 **Nikdy sa nedotýkajte bežiaceho brúsneho pásu.** Hrozí nebezpečenstvo poranenia.

**V nebezpečnej situácii okamžite stlačte núdzový vypínač.** Tento stroj dobieha až 50 sekúnd.

**Pravidelne čistite vetracie otvory stroja. Ventilátor elektromotora vŕha do telesa stroja prach.** V prípade nadmierneho nahromadenia kovového prachu to môže spôsobiť ohrozenie elektrickým prúdom.

**Dávajte pozor na to, aby bol stroj bezpečne inštalovaný a stál vodorovne.** Ak by sa stroj pri práci prevrhol, mohlo by to mať za následok vážne poranenie.

**Zástrčku stroja smie namontovať iba vyučený elektrikár.** Ochranný vodič sieťovej zásuvky musí byť spojený s ochranným uzemnením elektrickej siete.

**Počas údržby a opráv stroja nezabudnite vždy vytiahnuť zástrčku zo zásuvky!** Keby bol stroj náhodne zapnutý, mohlo by to mať za následok vážne poranenie.

**Pravidelne dávajte skontrolovať elektrickú bezpečnosť stroja, zodpovedajúcu zákonným predpisom.** Pri stroji, ktorý neprešiel kontrolou, hrozí nebezpečenstvo zásahu elektrickým prúdom!

**Pred uvedením stroja do prevádzky prekontrolujte smer otáčania motora.** V prípade nesprávneho smeru otáčania môže byť obrobok vystrelený a spôsobiť poranenie. Smer otáčania motora smie prestať len vyučený elektrikár.

**Pri zapínaní stroja pamätajte na to, aby ste Vy ani iné osoby nestáli priamo vedľa brúsneho pásu.** Brúsny pás sa môže roztrhnúť a spôsobiť vážne poranenie osôb.

## Na jeden pohľad.

- 1 Ochranný kryt, horný
- 2 Skrutka s hviezdicovou hlavou, ochranný kryt
- 3 Doraz
- 4 Chránič proti odletujúcim iskram
- 5 Křídlové skrutky, chránič proti odletujúcim iskram
- 6 Brúsna podložka
- 7 Nádoba na triesky
- 8 Skrutka s hviezdicovou hlavou, nádoba na triesky
- 9 Skrutka s hviezdicovou hlavou pre brúsnu podložku
- 10 Nastavovacia skrutka, rovinná brúsna podložka
- 11 Upínacia páka
- 12 Tlačidlo núdzového vypínača
- 13 Skrutka s hviezdicovou hlavou, justovanie chodu brúsneho pásu
- 14 Zástrčka
- 15 Vetracie štrbiny
- 16 Vypínač
- 17 Kontaktné koleso
- 18 Rovinná brúsna podložka
- 19 Hnacie koleso
- 20 Skrutka pre bočný kryt
- 21 Bočný kryt
- 22 Odsávací nátrubok
- 23 Upozorňujúci štítok

## Určenie stroja.

Tento stroj je určený na stacionárne brúsenie kovov s použitím brúsnych pásov schválených výrobcom.

## Pokyny pre montáž.

Upevnite stroj na podvozok GRIT GISB (pozri Návod na montáž). Upevnenie podvozku na podlahe a upevnenie stroja na podvozku sa musí urobiť tak, aby zodpovedalo silám, ktoré budú vznikať pri práci stroja.

Pri montáži je potrebné použiť vhodné skrutkové spoje (priemer, dĺžka).

## Pripojenie na elektrickú sieť.

**!** Pripojenie na elektrickú sieť, ktoré nie je súčasťou dodávky, musí urobiť vyučený elektrikár.

**Dajte pozor na sieťové napätie:** Sieťové napätie a frekvencia zdroja napätia sa musia zhodovať s údajmi na typovom štítku stroja.

Pred prvým uvedením stroja do prevádzky prekontrolujte smer otáčania motora. Smer otáčania motora smie prestaviť len vyučený elektrikár.

## Nastavenia.

**!** Pred každou prácou na stroji vyťahnite zástrčku stroja zo zásuvky.

**Nastavenie chrániča proti odletujúcim iskrám (4).**

- Uvoľnite obe krídlové skrutky (5) a chránič proti odletujúcim iskrám (4) nastavte tak, aby podľa možnosti čo najviac zakrýval brúsny pás.
- Obe krídlové skrutky opäť utiahnite.

**Nastavenie brúsnej podložky (6) (Obrázok 1).**

- Uvoľnite obe skrutky s hviezdicovou hlavou (9) a nastavte veľkosť štrbiny na **max. 2 mm**.
- Skrutky s hviezdicovou hlavou opäť utiahnite.

**Nastavenie rovinatej brúsnej podložky (18).**

Pri rovinnom brúsení musí byť rovinná brúsna podložka (18) nastavená paralelne k brúsnemu pásu a musí sa ho dotýkať po celej ploche.

- Uvoľnite skrutku (20) a sklopte bočný kryt smerom (21) dole.
- Uvoľnite skrutky (10) a nastavte rovinnú brúsnu podložku (18). Skrutky (10) opäť utiahnite.
- Uzavrite bočný kryt (21) a skrutku (20) opäť utiahnite.

**!** Skontrolujte veľkosť štrbiny pri doraze (3). (Obrázok 2)

## Justovanie chodu pásu.

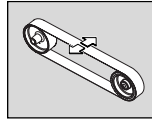

Zapnite na malú chvíľu stroj a skontrolujte chod pásu.

Pomocou skrutky s hviezdicovou hlavou (13) justujte chod pásu v stredovej

polohe, keď sa brúsny pás pohybuje doprava alebo doľava.

V takom prípade, keď sa chod pásu nedá nastaviť v stredovej polohe:

- Tlakovým vzduchom vyčistite hnacie koleso (19) a kontaktné koleso (17).
- Skontrolujte či nie je hnacie koleso kontaktné koleso opotrebované alebo deformované či inak porušené. Poškodené súčiastky dajte okamžite vymeniť!

## Výmena brúsneho pásu.

**!** Pred každou prácou na stroji vyťahnite zástrčku stroja zo zásuvky.

- Uvoľnite skrutku (20) a sklopte bočný kryt smerom (21) dole.
- Uvoľnite skrutku s hviezdicovou hlavou (8) a demontujte nádobu na triesky (7).

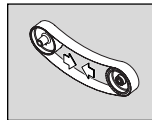

Páku (11) sklopte smerom dole a odľahčíte napínací mechanizmus.

- Demontujte starý brúsny pás.

Pri zakladaní nového brúsneho pásu si všimnite údaj o smere chodu pásu na zadnej strane brúsneho pásu! Tento smer chodu pásu sa musí zhodovať so smerom otáčania hnacieho kolesa.

- Založte brúsny pás súčasne na hnacie koleso (19) aj na kontaktné koleso (17).

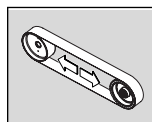

Páku (11) vyklopte smerom hore, aby ste brúsny pás napli.

- Uzavrite bočný kryt (21) a skrutku (20) opäť utiahnite.
- Namontujte nádobu na triesky (7) a skontrolujte veľkosť štrbiny brúsnej podložky.
- Zapnite stroj a justujte chod pásu.

## Pokyny na používanie

### Zapnutie:

- Odblokujte núdzový vypínač (12) a vyklopte ho. Stlačte tlačidlo „I“ (16).

### Vypnutie:

- Vyklopte núdzový vypínač (12) . Stlačte tlačidlo „0“ (16).

⚠ Po vypnutí stroj dobieha ešte cca 50 sekúnd.

### Tlačidlo núdzového vypínača:

- V nebezpečných situáciách stlačte červené tlačidlo núdzového vypínača, aby ste stroj vypli.

### Poistka proti preťaženiu.

Pri vysokom zaťažení trvajúcim dlhší čas sa stroj samočinne vypne. Po dobe chladnutia cca 15 minút je stroj opäť pripravený na prevádzku.

### Kontaktné brúsenie (Obrázky 3+4).

- Presvedčte sa, či je skrutka s hviezdicovou hlavou (9) utiahnutá.
- Zabezpečte, aby bol horný kryt (1) zaistený skrutkou s hviezdicovou hlavou a aby bol bočný kryt (2) zavretý (21).
- Skontrolujte veľkosť štrbiny brúsnej podložky.
- Skontrolujte polohu rovinatej brúsnej podložky (18). Skrutky (10) sa musia nachádzať v dolnej polohe.
- Skontrolujte, či je chránič proti odletujúcim iskrám (4) správne nastavený a utiahnutý.
- Zapnite stroj a skontrolujte chod pásu.
- Obrobok priložte na brúsnu podložku.
- Veďte obrobok oboma rukami alebo ho fixujte v nejakom prípravku.

### Rovinné brúsenie (Obrázok 5).

- Uvoľnite skrutku s hviezdicovou hlavou (2) a otvorte horný ochranný kryt (1).
- Zabezpečte, aby bola veľkosť štrbiny správne nastavená. (Obrázok 2)
- Zapnite stroj a skontrolujte chod pásu.
- Veďte obrobok oboma rukami a po skončení pracovného úkonu ho vezmite preč smerom hore.

## Odsávacie zariadenie

- Stroj sa dá cez odsávacie hrdlo (22) pripojiť na nejaké odsávacie zariadenie.

## Údržba a autorizované servisné stredisko.

⚠ Opravy smie vykonávať len odborný pracovník podľa platných predpisov.

V prípade opravy odporúčame obrátiť sa na Autorizované servisné stredisko FEIN, na zmluvné opravovne firmy FEIN alebo na zastúpenia firmy FEIN.

Pravidelne vykonávajte na stroji nasledovnú údržbu:

⚠ Prefúkajte tlakovým vzduchom chladiace otvory (15) na telese motora a takisto označené miesta (pozri upozorňujúci štítok (23)).

⚠ Denne stroj premastite na označených miestach strojovým olejom (pozri upozorňujúci štítok (23)).

- Pri každej výmene brúsneho pásu skontrolujte hnacie koleso aj kontaktné koleso, či nie sú opotrebované alebo poškodené. Poškodené súčiastky dajte okamžite vymeniť.

## Zákonná záruka a záruka výrobcu.

Zákonná záruka na produkt platí podľa zákonných predpisov v krajine uvedenia do prevádzky.

Firma FEIN okrem toho poskytuje záruku podľa vyhlásenia výrobcu. Detaily o týchto skutočnostiach sa dozviete u svojho odborného predajcu, v zastúpeniach firmy FEIN vo Vašej krajine alebo v Autorizovanom servisnom stredisku FEIN.

## Vyhlásenie o konformite.

Firma GRIT vyhlasuje na svoju výlučnú zodpovednosť, že tento produkt sa zhoduje s normatívnymi dokumentmi uvedenými na poslednej strane tohto Návodu na používanie.

**SK**

GIS 75

## Ochrana životného prostredia, likvidácia.

Stacionárne stroje treba dať podľa národného práva na likvidáciu zodpovedajúcu ochrane životného prostredia.

## Hodnoty emisie hluku.

Nameraná hodnota hladiny akustického tlaku  $L_{WA}$  náradia (re 1 pV) v decibeloch: 89  
Nepresnosť merania  $K_{pA}$ , v decibeloch: 3  
Nameraná hodnota emisie hladiny akustického tlaku na pracovisku  $L_{pA}$  (re 20  $\mu$ Pa) v decibeloch: 78

Nepresnosť merania  $K_{pA}$ , v decibeloch: 3  
**UPOZORNENIE:** Súčet z nameranej emisnej hodnoty a príslušnej nepresnosti merania predstavuje hornú hranicu hodnôt, ktoré sa môžu pri meraniach vyskytnúť.



Používajte chrániče sluchu!

Namerané hodnoty boli zistené podľa príslušnej výrobnnej normy (pozri poslednú stranu tohto Návodu na používanie).

## Technické údaje.

Typ	GIS 75	GIS 75	GIS 752V	GIS 752V	GIS 755V6
Objednávacie číslo 7 902..	09 00 44 3	09 00 44 3	09 00 23 3	09 00 23 3	09 00 57 3
Počet voľnoběžných obrátok [min]	2 880	3 450	2 880	3 450	3 450
Príkion [W]	4 000	4 000	4 000	4 000	4 000
Napätie [V]	3x400	3x440	3x230	3x220	3x575
Frekvencia [Hz]	50	60	50	60	60
Rýchlosť brúsneho pásu [m/s]	30	36	30	36	36
Hmotnosť podľa EPTA-Procedure 01/2003 [kg]	74	74	74	74	74
Trieda ochrany	I/⊕	I/⊕	I/⊕	I/⊕	I/⊕
Dĺžka brúsneho pásu [mm]	2 000	2 000	2 000	2 000	2 000
Šírka brúsneho pásu [mm]	75	75	75	75	75











## Schémy zapojenia.

Typ	GIS 75	Príloha 96
Typ	GIS 752V	Príloha 97
Typ	GIS 755V6	Príloha 98



## Użyte symbole, skróty i pojęcia.

Symbole, które zostały użyte w niniejszej instrukcji obsługi, a także umieszczone ewentualnie na maszynie mają na celu zwrócenie uwagi użytkownika na niebezpieczeństwa, mogące wystąpić podczas pracy z urządzeniem.

Symbol	Pojęcie, znaczenie
	Akcja
	Nie dotykać
	Ogólne znaki nakazu
	Przeczytać dokumentację
	Używać ochrony oczu
	Używać ochrony słuchu
	Używać ochrony przeciwpyłowej
	Używać ochrony rąk
	Ostrzeżenie przed niebezpieczeństwem
	Europejski znak zgodności





## Dla Państwa bezpieczeństwa.

 Osoby mające podjąć pracę z urządzeniem, zobowiązane są do szczegółowego przeczytania i całkowitego zrozumienia niniejszej instrukcji, łącznie z grafikami, specyfikacjami i wskazówkami bezpieczeństwa, jeszcze przed rozpoczęciem pracy.

Należy przestrzegać również odpowiednich krajowych przepisów w zakresie bezpieczeństwa elektrycznego i ochrony pracy (w Niemczech: BGV A2, BGR 500).

Nie stosowanie się do wskazówek bezpieczeństwa może prowadzić do porażenia elektrycznego, pożaru lub poważnych obrażeń ciała.

Niniejszą instrukcję obsługi należy zachować na przyszłość w celu dalszego używania i przekazać ją przy oddaniu lub sprzedaży maszyny.

 **Należy stosować okulary ochronne, rękawice ochronne i środki ochrony słuchu.**  
 **W razie potrzeby należy używać maski przeciwpyłowej i specjalnego fartucha, które ochronią użytkownika przed małymi**  
 **cząstkami obrabianego materiału i**  
 **kawałkami narzędzi roboczych.** Okulary ochronne muszą być odporne na odpryski ciał stałych, powstające przy różnych rodzajach obróbki. Maski przeciwpyłowa lub ochronna musi być w stanie filtrować powstający podczas pracy pył. Oddziaływanie hałasu przez dłuższy okres czasu, może doprowadzić do utraty słuchu.

**Nie należy nosić luźnego ubrania, biżuterii ani rozpuszczonych długich włosów.** Luźne przedmioty mogą – mimo zastosowania urządzeń zabezpieczających – zostać wciągnięte przez ruchome części i spowodować obrażenia.

**Nie należy stosować uszkodzonych zużytych lub silnie zanieczyszczonych taśm ściernych. Obchodzić się ostrożnie z taśmami ściernymi i przechowywać je zgodnie z zaleceniami producenta. Nie zginać taśm ściernych!** Uszkodzone taśmy ściernie mogą się zerwać, zostać odrzucone i doprowadzić do obrażeń.

**Nie należy używać taśm ściernych ani innego wyposażenia dodatkowego, który nie został wyprodukowany lub dopuszczony do stosowania przez producenta urządzenia.** To, że taśma ścierna daje się umocować na nabytym urządzeniu, nie gwarantuje bezpiecznego użycia.

**Stosować zawsze wszystkie znajdujące się na urządzeniu urządzenia zabezpieczające. Urządzenia zabezpieczające powinny być dobrze zamontowane na urządzeniu, tak, by bezpieczeństwo pracy zapewnione było w najwyższym stopniu.** Urządzenia zabezpieczające mają za zadanie ochronę użytkownika przed unoszącymi się w powietrzu cząstkami ścieranego materiału i przed niezamierzonym dotknięciem taśmy ścierniej.

**Uwaga Zagrożenie pożarem i wybuchem! Podczas szlifowania metalu (np. aluminium lub magnezu) powstaje pył, który może spowodować pożar lub wybuch. Nie należy używać urządzenia w sąsiedztwie łatwopalnych materiałów. Iskry mogą spowodować ich zapłon.**

**Uwaga Zagrożenie pożarem! Podczas szlifowania metalu powstają rozżarzone cząstki metalu i taśmy ścierniej, które zbierane są w skrzynce na opiłki. Przed opróżnieniem zawartości skrzynki należy ją dostatecznie ochłodzić. Likwidacja może się odbywać jedynie w specjalnych pojemnikach.**

**Należy zwrócić uwagę, by nikt nie został narażony na niebezpieczeństwo przez iskry, powstające przy pracy. Usunąć łatwopalne materiały z miejsca pracy. Przy szlifowaniu metali powstają iskry.**

**Obrabiany przedmiot musi być ściśle przyłożony do płyty ślizgowej i do zderzaka. Nie wolno obrabiać bardzo małych lub bardzo cienkich przedmiotów. Istnieje niebezpieczeństwo skałeczenia spowodowanego wyrwaniem się obrabianego elementu.**

**Nie wolno w żadnym wypadku dotykać przesuwającej się taśmy ścierniej. Grozi skałeczeniem.**

**W niebezpiecznych sytuacjach należy natychmiast nacisnąć wyłącznik bezpieczeństwa. Urządzenie działa jeszcze do 50 sekund siłą inercji.**

**Należy regularnie czyścić otwory wentylacyjne urządzenia. Dmuchawa silnika wciąga kurz do obudowy. Duże nagromadzenie pyłu metalowego może spowodować zagrożenie elektryczne.**

**Zwrócić uwagę na to, by urządzenie znajdowało się w stabilnej i poziomej pozycji. Przewrócenie się urządzenia podczas pracy może spowodować poważne obrażenia.**

**Wtyczka urządzenia może być zamontowana jedynie przez wykwalifikowanego elektryka. Przewód ochronny z gniazdka sieciowego musi być podłączony do uziemienia ochronnego tej instalacji.**

**Przed przystąpieniem do wykonywania jakichkolwiek czynności obsługowych przy maszynie, wyjąć wtyk z gniazda sieciowego! W razie niezamierzonego włączenia urządzenia, może dojść do poważnych obrażeń.**

**Aby zagwarantować elektryczne bezpieczeństwo urządzenia, należy regularnie zlecać jego przeglądy, zgodnie z wymaganiami ustawowymi. W przypadku pracy z urządzeniami, które nie są regularnie przeglądane, istnieje niebezpieczeństwo porażenia prądem.**

**Przed pierwszym uruchomieniem urządzenia należy sprawdzić kierunek obrotów silnika. W przypadku niewłaściwego kierunku obrotów, przedmiot obrabiany może zostać odrzucony i stać się przyczyną wypadku. Zmiany kierunku obrotów może dokonać jedynie wykwalifikowany elektryk.**

**Zwrócić uwagę, aby podczas włączania elektronarzędzia ani użytkownik, ani osoby postronne nie znajdowały się zbyt blisko taśmy ścierniej. Taśma może się zerwać i spowodować poważne obrażenia.**

## Jednym rzutem oka.

- 1 Osłona górna
- 2 Śruba z pokrętkiem gwiazdzistym, do osłony górnej
- 3 Zderzak
- 4 Osłona chroniąca przed iskrami
- 5 Śruby motylkowe, do osłony przed iskrami
- 6 Płyta ślizgowa
- 7 Komora na wióry
- 8 Śruba z pokrętkiem gwiazdzistym, do komory na wióry
- 9 Śruba z pokrętkiem gwiazdzistym, do płyty ślizgowej
- 10 Śruba regulacyjna, do płyty ślizgowej do szlifowania dużych powierzchni
- 11 Dźwignia napinająca
- 12 Wyłącznik awaryjny
- 13 Śruba z pokrętkiem gwiazdzistym, do ustawiania położenia taśmy
- 14 Wtyczka
- 15 Otwory wentylacyjne
- 16 Włącznik/wyłącznik
- 17 Koło kontaktowe
- 18 Płyta ślizgowa do szlifowania dużych powierzchni
- 19 Koło napędowe

- 20 Śruba do osłony bocznej
- 21 Osłona boczna
- 22 Króciec odsysania
- 23 Tabliczka informacyjna

### Przeznaczenie urządzenia.

Urządzenie przeznaczone jest do stacjonarnego szlifowania metali przy użyciu dozwolonych przez producenta taśm ściernych.

### Montaż.

Urządzenie przymocować do podstawy GRIT GISB (zob. Instrukcja montażu). Podstawę należy przymocować do podłogi, a urządzenie do podstawy w taki sposób, by wytrzymały siły występujące podczas pracy.

Do montażu należy użyć pasujących połączeń śrubowych (średnica, długość).

### Podłączenie elektryczne.

- ! Podłączenie elektryczne, leżące w gestii zleceniodawcy musi zostać zlecone wykwalifikowanemu elektrykowi.

**Należy zwracać uwagę na napięcie sieci:** Napięcie i częstotliwość źródła prądu musi zgadzać się z danymi na tabliczce znamionowej urządzenia.

Przed pierwszym uruchomieniem urządzenia należy sprawdzić kierunek obrotów silnika. Zmiany kierunku obrotów może dokonać jedynie wykwalifikowany elektryk.

### Nastawienia.

- ! **Przed przystąpieniem do wykonywania jakichkolwiek czynności obsługowych przy maszynie wyjąć wtyk z gniazdka sieciowego.**

#### Nastawianie osłony przed iskrami (4).

- Poluzować obie śruby motylkowe (5) i ustawić osłonę (4) w taki sposób, by zasłonić maksymalnie dużą powierzchnię taśmy ścierniej.
- Dociągnąć ponownie obie śruby motylkowe.

#### Ustawianie płyty ślizgowej (6) (Szkic 1).

- Poluzować śrubę z pokrętkiem gwiazdzistym (9) i nastawić wielkość prześwitu, wynoszącą maks. 2 mm.
- Ponownie dociągnąć śrubę z pokrętkiem gwiazdzistym.

#### Ustawianie płyty ślizgowej do szlifowania dużych płaszczyzn (18).

Do szlifowania dużych płaszczyzn płyta (18) musi być ustawiona równolegle do taśmy ścierniej i przylegać do niej całą powierzchnią.

- Poluzować śrubę (20) i odchylić osłonę boczną (21).
- Poluzować śruby (10) i ustawić płytę (18). Ponownie dociągnąć śruby (10).
- Zamknąć osłonę boczną (21) i dociągnąć ponownie śrubę (20).

- ! Skontrolować wielkość prześwitu przy przewodnicy (3). (Szkic 2)

#### Ustawianie położenia taśmy.

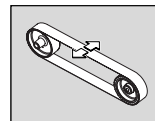

Włączyć maszynę na **krótki** okres czasu i skontrolować bieg taśmy.

Jeżeli taśma ścierna przesuwana się na zewnątrz lub do

wewnątrz wycentrować ją za pomocą śruby regulacyjnej (13).

W przypadku, gdy bieg taśmy nie daje się wycentrować:

- Wyczyścić koło napędowe (19) i kontaktowe (17) strumieniem sprężonego powietrza.
- Skontrolować koło napędowe i kontaktowe pod kątem uszkodzeń, zniekształceń i zużycia. Uszkodzone części natychmiast oddać do naprawy!

#### Wymiana taśmy ścierniej.

- ! **Przed przystąpieniem do wykonywania jakichkolwiek czynności obsługowych przy maszynie wyjąć wtyk z gniazdka sieciowego.**

- Poluzować śrubę (20) i odchylić osłonę boczną (21).
- Poluzować śrubę z pokrętkiem gwiazdzistym (8) i usunąć komorę na wióry (7).

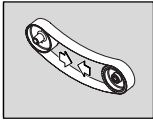

Przesunąć dźwignię (11) w dół, aby odciążyć mechanizm napinający.

- Wyjąć starą taśmę ścierną.

Przed założeniem nowej taśmy ścierniej zwrócić uwagę na kierunek jej poruszania się, podany na zadrukowanej stronie taśmy! Musi on być zgodny z kierunkiem obrotu koła napędowego.

- Ułożyć taśmę ścierną równocześnie na koło napędowe (19) i kontaktowe (17).

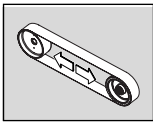

Przesunąć dźwignię (11) do góry, napinając w ten sposób taśmę ścierną.

- Zamknąć osłonę boczną (21) i dociągnąć ponownie śrubę (20).
- Zamontować komorę na wióry (7) i skontrolować wielkość prześwitu płyty.
- Włączyć maszynę i wycentrować bieg taśmy ścierniej.

## Instrukcja pracy

### Włączenie:

- Odblokować i odchylić wyłącznik awaryjny (12). Wcisnąć przycisk „I” (16).

### Wyłączenie:

- Odchylić wyłącznik awaryjny (12). Wcisnąć przycisk „0” (16).

⚠ Urządzenie działa jeszcze ok. 50 sekund siłą inercji.

### Wyłącznik awaryjny:

- W razie niebezpieczeństwa nacisnąć czerwony przycisk awaryjny, wyłączający maszynę.

### Zabezpieczenie przed przeciążeniem.

W przypadku utrzymującego się przez dłuższy okres czasu silnego obciążenia, maszyna wyłącza się samoczynnie. Po ok. 15 minutach (czas pozostawiony na powrót do właściwej temperatury roboczej) maszyna może być ponownie eksploatowana.

### Szlifowanie powierzchni czołowych (Szkic 3+4).

- Upewnić się, że śruba z pokręteł gwiazdzystym (9) jest mocno dociągnięta.
- Sprawdzić, czy osłona górna (1) zabezpieczona jest śrubą (2) i czy osłona boczna (21) jest zamknięta.
- Skontrolować wielkość prześwitu płyty ślizgowej.
- Skontrolować pozycję płyty ślizgowej (18). Śruby (10) muszą znajdować się w dolnej pozycji.
- Skontrolować, czy osłona przed iskrami (4) jest właściwie ustawiona i zamocowana.
- Włączyć maszynę i skontrolować bieg taśmy.
- Mocno przyłożyć przedmiot obrabiany do płyty ślizgowej.
- Przedmiot obrabiany należy prowadzić oburącz albo unieruchomić go w urządzeniu mocującym.

### Szlifowanie dużych powierzchni (Szkic 5).

- Zwolnić śrubę z pokręteł gwiazdzystym (2) i otworzyć osłonę górną (1).
- Sprawdzić, czy wielkość prześwitu została właściwie ustawiona. (Szkic 2)
- Włączyć maszynę i skontrolować bieg taśmy.
- Przedmiot obrabiany prowadzić oburącz, a po zakończeniu obróbki wyjąć górą.

### Urządzenie odsysające



- Za pomocą króćca (22) można przyłączyć maszynę do urządzenia odsysającego.

## Naprawa i obsługa klienta.

- ⚠ Naprawy powinny być przeprowadzane wyłącznie przez wykwalifikowany personel zgodnie z obowiązującymi przepisami.

Zalecamy dokonywanie napraw w naszych placówkach serwisowych FEIN, w punktach usługowych FEIN i przedstawicielstwach firmy FEIN.

Następujące prace konserwacyjne należy przeprowadzać regularnie:

-  Przedmuchiwanie sprężonym powietrzem szczelin wentylacyjnych (15) w obudowie silnika, a także oznaczonych miejsc (zgodnie z tabliczką informacyjną (23)).
-  Codzienne smarowanie oznaczonych miejsc maszyny olejem maszynowym (zgodnie z tabliczką informacyjną (23)).
- Kontrola koła napędowego i koła kontaktowego pod kątem zużycia i uszkodzeń przy każdej wymianie taśmy ścierniej. Zlecić wymianę uszkodzonych części.

### Rękojmia i gwarancja.

Rękojmia na produkt jest ważna zgodnie z ustawowymi przepisami regulującymi w kraju, w którym produkt został wprowadzony do obrotu. Ponadto firma FEIN udziela gwarancji zgodnie z oświadczeniem o gwarancji producenta firmy FEIN. Szczegółowych informacji na ten temat udzieli Państwu sprzedawca, przedstawicielstwo firmy FEIN w Państwa kraju lub serwis firmy FEIN.

### Oświadczenie o zgodności.

Firma GRIT oświadcza z pełną odpowiedzialnością, że niniejszy produkt jest zgodny z odpowiednimi postanowieniami podanymi na ostatniej stronie niniejszej instrukcji.

### Ochrona środowiska, usuwanie odpadów.

Urządzenia stacjonarne należy zgodnie z lokalnie obowiązującymi przepisami dostarczyć do punktu odbioru surowców wtórnych, gdzie zostaną poddane utylizacji w sposób przyjazny dla środowiska.

### Wartości emisji hałasu.

Zmierzony poziom ciśnienia mocy akustycznej na miejscu pracy  $L_{wA}$  (re 1 pW), w decybelach: 89

Niepewność pomiaru  $K_{pA}$ , w decybelach: 3

Zmierzony poziom ciśnienia akustycznego na miejscu pracy  $L_{pA}$  (re 20  $\mu$ Pa), w decybelach: 78

Niepewność pomiaru  $K_{pA}$ , w decybelach: 3

**UWAGA:** Suma mierzonych wartości emisji i należącej do nich niepewności pomiaru przedstawia górną granicę wartości, która może wystąpić podczas pomiarów.

 Należy używać ochrony słuchu!

Wartości pomiarowe wykryte według normy dotyczącej produktu (patrz ostatnia strona niniejszej instrukcji obsługi).

**PL**

GIS 75

**Dane techniczne.**

Typ	GIS 75	GIS 75	GIS 752V	GIS 752V	GIS 755V6
Numer katalogowy 7 902..	09 00 44 3	09 00 44 3	09 00 23 3	09 00 23 3	09 00 57 3
Prędkość obrotowa bez obciążenia [min]	2 880	3 450	2 880	3 450	3 450
Moc pobierana [W]	4 000	4 000	4 000	4 000	4 000
Napięcie [V]	3x400	3x440	3x230	3x220	3x575
Częstotliwość [Hz]	50	60	50	60	60
Prędkość przesuwu taśmy [m/s]	30	36	30	36	36
Ciężar zgodny z EPTA-Procedure 01/2003 (= z metodą Europejskiej Parlamentarnej Weryfikacji Technologii) [kg]	74	74	74	74	74
Klasa ochrony	I/⊕	I/⊕	I/⊕	I/⊕	I/⊕
Długość taśmy [mm]	2 000	2 000	2 000	2 000	2 000
Szerokość taśmy [mm]	75	75	75	75	75

**Schematy połączeń.**

Typ	GIS 75	Załącznik 96
Typ	GIS 752V	Załącznik 97
Typ	GIS 755V6	Załącznik 98

## Использованные условные обозначения, сокращения и понятия.

Условные обозначения, использованные в настоящем руководстве по эксплуатации и при случае на машине, служат для обращения Вашего внимания на возможные опасности при работе с этой машиной.

Условное обозначение	Понятие
	Действие
	Прикасаться запрещено
	Общий предписывающий знак
	Прочитать документацию
	Используйте средства защиты глаз
	Используйте средства защиты органов слуха
	Используйте средства защиты органов дыхания
	Используйте средства защиты рук
	Предупреждение об опасности
	Европейский знак соответствия

## Для Вашей безопасности.

 Не начинайте работать с этой машиной пока Вы тщательно не изучите и полностью не усвоите настоящее руководство по эксплуатации, включая иллюстрации, спецификации и правила безопасности.

Учитывайте также соответствующие национальные предписания по электрической безопасности и охране труда (в Германии: BGV A2, BGR 500).

Несоблюдение указаний по технике безопасности в названной документации может привести к поражению электрическим током, пожару и/или серьезной травме.

Настоящее руководство по эксплуатации сохранить для дальнейшего использования и приложить к машине при ее передаче другому лицу или при продаже.

 **Пользуйтесь защитными очками, перчатками и средствами защиты органов слуха.** При необходимости используйте противопылевой респиратор и защитный фартук, которые могут защитить Вас от абразивных частиц и частиц обрабатываемой детали. Защитные очки должны обеспечивать защиту от частиц, отбрасываемых инструментом при различных работах. Противопылевой респиратор или маска для защиты органов дыхания должны быть в состоянии отфильтровать возникающие при работе частицы. Продолжительная высокая шумовая нагрузка может привести к потере слуха.

**Во время работы носите облегчающую одежду, снимите украшения и уберите длинные волосы.** Незакрепленные предметы могут быть захвачены вращающимися частями и привести к травмам несмотря на защитные устройства.

**Не применяйте изношенные, надорванные или замасленные шлифовальные ленты.** Шлифовальные ленты требуют осторожного обращения и хранения согласно указаниям изготовителя. Не перегибать шлифовальные ленты! Поврежденные шлифовальные ленты могут разорваться, быть с силой отброшены и нанести травмы.

**Не применяйте шлифовальные ленты или другие принадлежности, которые не были специально разработаны изготовителем или на применение которых нет разрешения изготовителя.** Безопасная эксплуатация не обеспечивается только тем, что принадлежности подходят к Вашей машине.

**Всегда применяйте установленные на машине защитные устройства.** Защитные устройства должны быть надежно смонтированы на машине для обеспечения наивысшей степени безопасности. Защитные устройства должны защищать оператора от летающих в воздухе абразивных частиц и от непреднамеренного соприкосновения со шлифовальной лентой.

**Внимание опасность пожара и взрыва! При шлифовании металлов (например, алюминия или магнезия) может возникнуть горячая или**

взрывоопасная пыль. Не пользуйтесь машиной вблизи горючих материалов. Искры могут воспламенить эти материалы.

**Внимание пожарная опасность!** При шлифовании металлов возникают раскаленные металлические и абразивные частички, которые собираются в контейнере для опилок. Содержание контейнера для опилок следует достаточно охладить перед опорожнением и его допускается опорожнять только в подходящую емкость.

Следите за тем, чтобы сноп искр не представлял опасности для людей. Удалите с рабочего участка горючие материалы. При шлифовании металлов возникает сноп искр.

Заготовка должна всегда надежно лежать на опоре и прилегать к упору. Нельзя обрабатывать маленькие или тонкие заготовки. При этом возникает опасность в при отбрасывании заготовки.



**Никогда не касайтесь бегущей шлифовальной ленты.** Опасность получения травмы.

В опасных ситуациях сразу нажимайте на аварийный выключатель. Машина вращается на выбеге до 50 секунд.

Регулярно очищайте вентиляционные отверстия машины. Вентилятор двигателя затягивает пыль в корпус. Это может привести к электрической опасности при чрезмерном скоплении металлической пыли.

Следите за надежным, устойчивым и горизонтальным положением машины. Если во время работы машина качается, то это может стать причиной тяжелых травм.

Вилку машины разрешается монтировать только электроспециалисту. Защитный проводник штепсельной розетки сети должен быть соединен с защитной землей электрической сети.

При выполнении техобслуживания и ремонта отключайте вилку от штепсельной розетки сети. Если машина включается без надзора, то это может привести к тяжелым травмам.

Поручайте регулярно проверять электрическую безопасность машины в соответствии с законными положениями. Непроверенная машина чревата опасностью электрического поражения!

Перед первым включением проверьте направление вращения двигателя. При неправильном направлении вращения заготовка может быть отброшена и стать причиной несчастного случая. Изменять направление вращения разрешается только электроспециалисту.

При включении машины никогда не стойте сами и не разрешайте стоять другим лицам рядом со шлифовальной лентой. Шлифовальная лента может разорваться и стать причиной тяжелых травм.

## С первого взгляда.

- 1 Верхнее защитное ограждение
- 2 Винт с грибовой ручкой, защитное ограждение
- 3 Упор
- 4 Защитный щиток от искр
- 5 Барашковые винты защитного щитка от искр
- 6 Опора заготовки
- 7 Контейнер для стружки
- 8 Грибовый винт контейнера для стружки
- 9 Грибовый винт для опоры заготовки
- 10 Установочный винт опоры для плоского шлифования
- 11 Рычаг натяжения
- 12 Кнопка аварийного выключения
- 13 Грибовый винт юстирования хода ленты
- 14 Вилка штепсельная
- 15 Воздушные прорези
- 16 Выключатель
- 17 Контактное колесо
- 18 Опора для плоского шлифования
- 19 Ведущее колесо
- 20 Винт боковой стенки
- 21 Боковая стенка
- 22 Патрубок для отсасывания пыли
- 23 Табличка с указанием

## Назначение машины.

Данная машина предназначена для стационарного шлифования металлических материалов с применением допущенных изготовителем шлифовальных лент.



## Указания по монтажу.

Закрепите машину на подставке GRIT GISB (см. «Инструкцию по монтажу»). Крепление подставки к полу и машины на подставке должно соответствовать возникающим при эксплуатации силам.

Для монтажа использовать соответствующие резьбовые соединения (диаметр, длина).

## Электрическое подключение.

⚠ Электрическое подключение должен выполнить электроспециалист.

**Учитывайте напряжение сети:** Выходное напряжение и частота источника напряжения должны соответствовать данным на типовой табличке машины.

Перед первым включением проверьте направление вращения двигателя. Изменять направление вращения разрешается только электроспециалисту.

## Настройка.

⚠ До начала работ по техобслуживанию машины отключайте штепсельную вилку от розетки сети.

### Настройка защитного щитка от искр (4).

- Отпустите оба барашковых винта (5) и установите защитный щиток (4) так, чтобы шлифовальная лента была максимально закрыта.
- Затяните оба барашковых винта.

### Настройка шлифовальной опоры (6) (рис. 1).

- Отпустите грибовый винт (9) и установите зазор на размер не макс. 2 мм.
- Затяните грибовый винт.

### Настройка опоры плоского шлифования (18).

При плоском шлифовании опора (18) должна быть выверена параллельно к шлифовальной ленте и соприкасаться с ней по всей поверхности.

- Отвинтите винт (20) и откиньте боковую стенку (21) вниз.
- Отпустите винт (10) и выверите опору для плоского шлифования (18). Затяните винты (10).

- Закройте боковую стенку (21) и затяните винт (20).

⚠ Проверьте зазор упора (3). (рис. 2)

## Регулирование хода ленты.

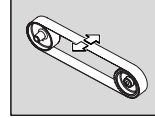

Включите на короткое время машину и проверьте ход ленты.

Отрегулируйте ход ленты грибовым винтом (13), если ленту уводит в сторону.

Если ленту не удается установить в среднее положение:

- Очистите ведущее колесо (19) и контактное колесо (17) сжатым воздухом.
- Проверьте приводное и контактное колеса на износ и деформацию. Поврежденные части немедленно заменить!

## Замена шлифовальной ленты.

⚠ До начала работ по техобслуживанию машины отключайте штепсельную вилку от розетки сети.

- Отвинтите винт (20) и откиньте боковую стенку (21) вниз.
- Отвинтите винт с грибовой головкой (8) и удалите контейнер для стружки (7).

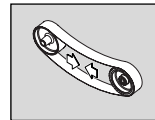

Поверните рычаг (11) вниз для разгрузки устройства натяжения.

- Снимите старую шлифовальную ленту.

Перед наложением новой шлифовальной ленты учтите данные по направлению хода на обратной стороне шлифовальной ленты! Они должны соответствовать направлению вращения приводного колеса.

- Наложите шлифовальную ленту одновременно на приводное колесо (19) и контактное колесо (17).

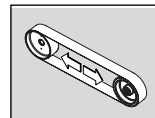

Поверните рычаг (11) вверх для натяжения шлифовальной ленты.

- Закройте боковую стенку (21) и затяните винт (20).
- Установите на место контейнер для стружки (7) и проверьте ширину зазора опоры шлифования.
- Включите машину и отрегулируйте ход ленты.

## Инструкции по пользованию

### Включение:

- Разблокируйте кнопку аварийного выключения (12) и раскройте ее. Нажмите кнопку «I» (16).

### Выключение:

- Раскройте кнопку аварийного выключения (12). Нажмите кнопку «0» (16).



После выключения машина вращается на выбеге ок. 50 сек.

### Кнопка аварийного выключения:

- В опасных ситуациях нажимайте на красную кнопку аварийного выключения для остановки машины.

### Предохранитель для защиты от перегрузок.

При продолжительной высокой нагрузке машина выключается. После продолжительности охлаждения приб. в 15 мин машина опять готова к работе.

### Контактное шлифование (Рис. 3+4).

- Грибковый винт (9) должен быть крепко затянут.
- Обеспечить фиксирование верхнего защитного ограждения (1) грибковым винтом (2) и закрытое положение боковой стенки (21).
- Проверьте зазор опоры для заготовки.
- Проверьте положение опоры для плоского шлифования (18). Винты (10) должны находится в нижнем положении.
- Проверьте правильное положение и затяг винтов защитного щитка от искр (4).
- Включите машину и проверьте ход ленты.
- Положите надежно заготовку на опору для шлифования.
- Держите заготовку обеими руками или зафиксируйте в приспособлении.

### Плоское шлифование (рис. 5).

- Отвинтите винт с грибовкой головкой (2) и откройте верхнее защитное ограждение (1).
- Обеспечить правильный размер зазора. (рис. 2)
- Включите машину и проверьте ход ленты.
- Заготовку вести обеими руками и по окончании обработки снять наверх.

### Отсасывающее устройство

- Машина может быть подключена патрубком (22) к отсасывающему устройству.

## Техобслуживание и сервисная служба.

- ⓘ Ремонт разрешается выполнять специалисту согласно действующим предписаниям.

Мы рекомендуем поручать ремонт сервисной службе FEIN, фирменным мастерским FEIN и представительствам FEIN.

Регулярно выполняйте следующие работы по техобслуживанию:

- ⓘ Продуйте отверстия для воздуха охлаждения (15) на корпусе двигателя и обозначенные места сжатым воздухом (см. табличку с указаниями (23)).
- ⓘ Ежедневно смазывайте машину в обозначенных точках машинным маслом (см. табличку с указаниями (23)).
- При каждой смене шлифовальной ленты проверяйте контактное колесо и приводное колесо на износ и повреждения. Поврежденные части немедленно заменить!

## Обязательная гарантия и дополнительная гарантия изготовителя.

Обязательная гарантия на изделие предоставляется в соответствии с законоположениями в стране пользователя.

Кроме гарантий, предусмотренных законом, FEIN предоставляет дополнительную гарантию в соответствии с гарантийным обязательством изготовителя FEIN.

## GIS 75

RU

Подробную информацию об этом Вы получите в специализированном магазине, а также в представительстве фирмы FEIN в Вашей стране или в сервисной службе FEIN.

### Декларация соответствия.

С исключительной ответственностью фирма GRIT заявляет, что настоящее изделие отвечает соответствующим предписаниям, приведенным на последней странице настоящего руководства по эксплуатации.

### Охрана окружающей среды, утилизация.

Стационарные машины должны быть экологически чисто рециркулированы согласно национальным правилам.

### Значения излучения шума.

Измеренный А-взвешенный уровень звуковой мощности  $L_{WA}$  (re 1 pW), децибел: 89  
 Недостоверность  $K_{pA}$ , децибел: 3  
 Измеренный А-взвешенный уровень звукового давления на рабочем месте  $L_{pA}$  (re 20 µPa), децибел: 78  
 Недостоверность  $K_{pA}$ , децибел: 3  
 ПРИМЕЧАНИЕ: Сумма измеренных значений излучений и соответствующих недостоверностей представляет собой верхний предел значений, которые могут быть замерены.



Пользуйтесь средствами защиты органов слуха!

Измерения выполнены согласно соответствующему стандарту для изделия (см. последнюю страницу настоящего руководства по эксплуатации).

### Технические данные.

Тип	GIS 75	GIS 75	GIS 752V	GIS 752V	GIS 755V6
Номер заказа 7 902..	09 00 44 3	09 00 44 3	09 00 23 3	09 00 23 3	09 00 57 3
Число оборотов холостого хода [минут]	2 880	3 450	2 880	3 450	3 450
Потребляемая мощность [Вт]	4 000	4 000	4 000	4 000	4 000
Напряжение [В]	3x400	3x440	3x230	3x220	3x575
Частота [Hz]	50	60	50	60	60
Скорость шлифовальной ленты [м/сек]	30	36	30	36	36
Вес согласно EPTA-Procedure 01/2003 [кг]	74	74	74	74	74
Класс защиты от поражения электротоком	I/⊕	I/⊕	I/⊕	I/⊕	I/⊕
Длина шлифовальной ленты [мм]	2 000	2 000	2 000	2 000	2 000
Ширина шлифовальной ленты [мм]	75	75	75	75	75

### Схемы подключения.

Тип	GIS 75	Приложение 96
Тип	GIS 752V	Приложение 97
Тип	GIS 755V6	Приложение 98

## 使用的符号，缩写和概念。

标示在本说明书中或机器上的符号，是为了提醒使用者，有关操作本机器时可能发生的危险

符号	概念，含义
	措施
	禁止触摸
	一般性的指示符号
	阅读文件
	佩戴护目镜
	戴上耳罩
	佩戴防尘面具
	佩戴工作手套
	警告可能发生的危险
	欧洲的认证符号

## 针对您的安全。

 仔细阅读并彻底了解本说明书后，才可以使用本机器（插图、特殊规定和安全规定都包含在阅读范围中）。

同时也要注意本国相关的电气安全规定和工作防护法（例如德国的有关法规是：BGV A2，BGR 500）。

如果未遵循以上文件中提出的安全规定，可能会造成触电、火灾或酿成严重的伤害。

妥善保存本使用说明书以方便日后查阅。赠送或贩卖本机器时，务必把本说明书转交给受赠者或买主。

 工作时请戴好护目镜，手套和耳罩。并且要视情况穿戴防尘面罩和能够隔离磨屑和工作碎片的工作围裙。护目镜必须能够保护眼睛免受操作机器时产生的飞动物体侵入。防尘面具或防毒面具必须能够过滤工作粉尘。长期暴露在高噪音的环境中，听力可能受损。

工作时不可以穿著太宽松的衣服，不要佩戴首饰，长发要绑紧。即使已经穿戴了保护装备，但是衣服、首饰或头发都可能被卷入机器的转动零件中，并造成伤害。

不可以使用破旧，已经出现裂痕或强烈磨损的砂带。小心使用砂带，并且要遵循砂带制造商的指示妥善地保存砂带。勿折叠砂带！损坏的砂带容易在运作中被撕裂，因而从机器上弹出并伤害他人。

不可以使用非电动工具制造厂商研发、推荐的砂带或附件。即使能够将其它厂牌的砂带或附件安装在机器上，仍然无法确保操作安全。

一定要使用机器上的防护装备。正确地安装好防护装备，以便发挥该装备的最高保护性能。防护装备必须能够保护操作者免受飞动的工作废屑割伤，并且要防止操作者无意中碰触砂带。

注意，可能起火燃烧甚至爆炸！研磨金属（例如铝或镁）时可能产生易燃或易爆的粉尘。不能在易燃材料的附近使用本机器。火花可能点燃这些材料。

注意，有著火的危险！研磨金属时会产生炙热的金属尘和剥落的砂带屑，上述粉尘会被收集在集尘盒中。必须等待集尘盒中的粉尘适度冷却后才可以清除集尘盒，此外要把粉尘倒入符合规定的垃圾筒中。

注意，勿让飞溅的火花伤害他人。清除工作场所附近的易燃物品。研磨金属时会产生火花。

研磨时必须把工件放在磨台上或靠在挡块上。勿加工太小或太薄的工件。上述工件容易从机器上弹开，进而伤害他人。

 不可以触摸转动中的砂带，会受伤。

遇到危险状况必须马上按下紧急开关。按下开关后机器还会继续转动约 50 秒。

定期清洁电动工具的通风孔。发动机的风扇会把灰尘吸入机壳中。机器内部如果堆积了大量的金属尘容易导致触电！

**检查机器是否站稳了，会不会摇晃。**如果机器在工作中倾倒了，可能造成严重的伤害。

**机器的插头只能交给专业电工安装。**插座上的接地安全引线，必须连接在电源的接地装置上。

**维修和保养机器之前，务必从插座上拔出机器的插头！**否则如果不小心开动机器，可能造成严重的伤害。

**请遵循有关法规，定期检查机器的电子装备的安全性。**如未定期检查机器，可能有触电的危险。

**首度使用机器以前，必须检查发动机的转向。**如果发动机的转向错误，工件可能被机器抛开，进而造成伤害。如果发动机的转向错误，只能交给专业电工校正。

**开动机器后，您或您身旁的人不可以紧靠着砂带站立。**砂带可能突然断裂并造成严重伤害。

## 摘要 .

- 1 防护盖，上
- 2 星状螺丝，防护盖
- 3 挡块
- 4 火花挡板
- 5 蝶形螺丝，火花挡板
- 6 研磨台
- 7 废屑收集盒
- 8 星状螺丝，废屑收集盒
- 9 针对研磨台的星状螺丝
- 10 调整螺丝，平面研磨台
- 11 固定杆
- 12 紧急开关
- 13 星形螺丝，校正磨轨
- 14 插头
- 15 通气孔
- 16 起停开关
- 17 接触轮
- 18 平面研磨台
- 19 传动轮

## 20 侧面盖的螺丝

## 21 侧面盖

## 22 吸尘装置的接头

## 23 指示简图

## 机器的用途 .

本机器为固定式研磨机。在机器上安装了制造商指定的砂带之后，可以使用本机器研磨金属。

## 安装指示 .

把机器安装在底架 GRIT GISB 上（参考安装指南）。牢牢地固定好底架和机器。底架和机器必须能够承受工作时的外加压力。

安装时必须使用合适的螺丝（例如直径，长度等）。

## 连接电源 .

**!** 工地的电源必须交给合格的专业电工连接。

**注意电源的电压：**电源的电压和频率必须和机器铭牌上的规定一致。

首度使用机器以前，必须检查发动机的转向。如果发动机的转向错误，只能交给专业电工校正。

## 调整 .

**!** 在机器上进行任何的维修工作之前，一定要先拔出插头。

### 调整火花挡板 (4).

- 放松两个蝶形螺丝 (5)。适度地调整火花挡板 (4)，让挡板尽可能地遮盖住砂带。
- 再度拧紧两个蝶形螺丝。

### 调整研磨台 (6) (插图 1).

- 放松星状螺丝 (9) 并调整间隙，间隙不可以超过 2 毫米。
- 再度拧紧星状螺丝。

### 调整平面研磨台 (18).

进行平面削磨时，必须调整平面研磨台 (18)，让平面研磨台和砂带平行。而且研磨时砂带必须接触整个研磨面。

**ZH**

- 放松螺丝 (20), 并掀开侧面盖 (21)。
- 放松螺丝 (10), 调整好平面研磨台 (18) 的位置, 并再度拧紧螺丝 (10)。
- 关闭侧面盖 (21) 并拧紧螺丝 (20)。

**!** 检查挡块 (3) 上的间隙。(3)。(插图 2)

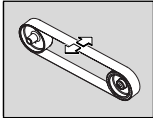
**校正砂带的轨道。**

让机器**运转片刻**, 以便检查砂带的转动轨道。如果砂带向左或向右偏移, 则必须旋转星状螺丝 (13) 让轨道退回中央位置。

如果无法将砂带移回中央位置:

- 使用压缩空气清洁传动轮 (19) 和接触轮 (17)。
- 检查传动轮和接触轮是否有损坏, 变形和磨损的痕迹。如果发现损坏的零件必须马上更换!

**更换砂带。**

**!** 在机器上进行任何的维修工作之前, 一定要先拔出插头。

- 放松螺丝 (20), 并掀开侧面盖 (21)。
- 放松星状螺丝 (8) 并取出废屑盒 (7)。

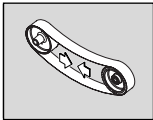

向下推动固定杆 (11), 以便放松固定装置。

- 拿下旧的砂带。

安装新的砂带之前, 必须先看清砂带背面的转向指示! 砂带的转向必须和传动轮的转向一致。

- 把砂带同时安装在传动轮 (19) 和接触轮 (17) 上。

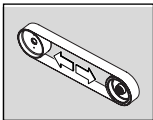

向上拨动固定杆 (11) 以便绷紧砂带。

- 关闭侧面盖 (21) 并拧紧螺丝 (20)。
- 安装好废屑盒 (7) 并检查研磨台上的间隙。
- 开动机器并校正砂带的轨道。

**操作解说****开动:**

- 解除紧急开关 (12) 的锁定, 并掀开紧急开关。按下 "I" 按键 (16)。

**关闭:**

- 掀开紧急开关 (12)。按下 "0" 按键 (16)

**!** 关机后, 机器还会继续转动约 50 秒。

**紧急开关:**

- 发生危险状况时, 可以按下红色的紧急开关以便关闭机器。

**超荷防护装置。**

如果长时间处在超荷的工作状况下, 机器会自动关机。大约经过 15 分钟的冷却之后, 便可以再度开动机器。

**接触研磨 (图 3+4)。**

- 检查是否已经正确地拧紧星状螺丝 (9)。
- 检查星状螺丝 (1) 是否已经正确地固定好上防护罩 (2)。侧面盖 (21) 是否关闭好了。
- 检查研磨台上的间隙。
- 检查平面研磨台 (18) 的位置。螺丝 (10) 必须为在下端。
- 检查是否已经正确地调整好火花挡板 (4), 挡板固定得牢不牢固。
- 开动机器并检查砂带的轨道。
- 把工件紧靠在研磨台上。
- 使用双手控制工件, 或者把工件固定在推进装置上。

**平面削磨 (插图 5)。**

- 放松星状螺丝 (2) 并打开上防护盖 (1)。
- 检查是否已经正确地调整好间隙。(插图 2)
- 开动机器并检查砂带的轨道。
- 使用双手控制工件, 工作告一段落之后再向上提起工件。

**吸尘装置**

- 可以透过接头 (22) 把机器安装在吸尘装置上。

## 维修和顾客服务。

- ❗ 机器的修理工作必须交给专业人员执行。修理机器时务必遵循相关的法规。

最好把机器交给泛音 (FEIN) 的客户服务中心, 泛音 (FEIN) 的特约维修厂或泛音 (FEIN) 的代理商修理。

定期执行以下的维修工作:

- 🔧 使用压缩空气清洁发电机壳上的通气孔 (15), 以及其它的标示位置 (参考指示简图 (23))
- 🔧 每天使用机油在标示的位置涂抹油脂 (参考指示简图 (23))。
- 每次更换砂带时都必须检查传动轮和接触轮是否有任何损坏和磨损处。零件损坏了必须马上更换。

## 保修。

有关本产品的保修条件, 请参考购买国的相关法律规定。

此外泛音 (FEIN) 还提供制造厂商的保修服务。有关保修的细节, 请向您的专业经销商、泛音 (FEIN) 在贵国的代理或您的泛音 (FEIN) 顾客服务中心询问。

## 技术性数据。

机型	GIS 75	GIS 75	GIS 752V	GIS 752V	GIS 755V6
购物号 7 902..	09 00 44 3	09 00 44 3	09 00 23 3	09 00 23 3	09 00 57 3
无负载转速 [分钟]	2 880	3 450	2 880	3 450	3 450
输入功率 [瓦]	4 000	4 000	4 000	4 000	4 000
电压 [伏特]	3x400	3x440	3x230	3x220	3x575
频率 [Hz]	50	60	50	60	60
砂带速度 [米 / 秒]	30	36	30	36	36
重量符合 EPTA-Procedure 01/2003 的规定标准 [千克]	74	74	74	74	74
绝缘等级	I/⊕	I/⊕	I/⊕	I/⊕	I/⊕
砂带长度 [毫米]	2 000	2 000	2 000	2 000	2 000
砂带宽度 [毫米]	75	75	75	75	75

## 电路布线图。

机型	GIS 75	附件 96
机型	GIS 752V	附件 97
机型	GIS 755V6	附件 98

## 合格说明。

GRIT 公司单独保证, 本产品符合说明书末页上所列出的各有关规定的标准。

## 环境保护和废物处理。

必须以符合各国环保要求的方式处理废弃的固定式机器。

## 噪音 - 发射值。

测量所得到的 A 类加权的声功率电平  $L_{wA}$  (re 1 pW), 计量单位分贝: 89

不可靠性  $K_{pA}$ , 计量单位分贝: 3

在工地测量得到的 A 类加权的发射声压电平  $L_{pA}$  (re 20 μPa), 计量单位分贝: 78

不可靠性  $K_{pA}$ , 计量单位分贝: 3

注释: 发射值和不可靠值的总值, 便是测量时可能出现上限值。

👂 佩戴耳罩!

测量值乃根据相关的法规所测得 (参阅本使用说明书的末页)。

# GIS 75

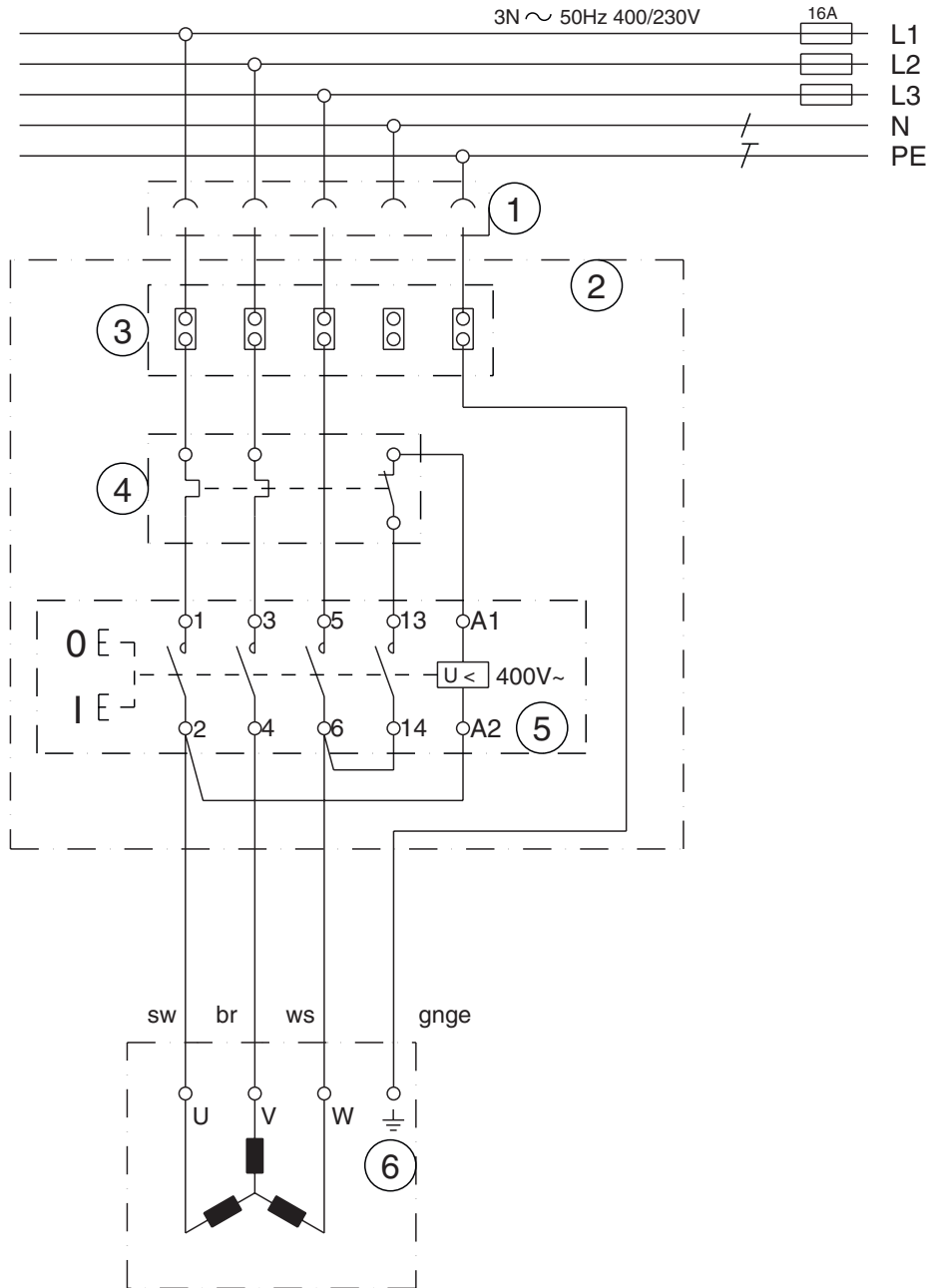







# GIS 755V6

