

**FEIN Service**

Kundendienst  
C. & E. FEIN GmbH  
Feinstraße 3  
D-72820 Sonnenbühl  
Telefon 0 71 28/3 88 163  
Telefax 0 71 28/3 88 169

Vertrieb  
C. & E. FEIN GmbH  
Leuschnerstraße 43  
D-70176 Stuttgart  
Telefon 07 11/66 65-0  
Telefax 07 11/66 65-249

**Firmensitz**

C. & E. FEIN GmbH  
Hans-Fein-Straße 81  
D-73529 Schwäbisch Gmünd/Bargau

[www.fein.com](http://www.fein.com)

**GRIT GIXBE**  
**GRIT GIXS**

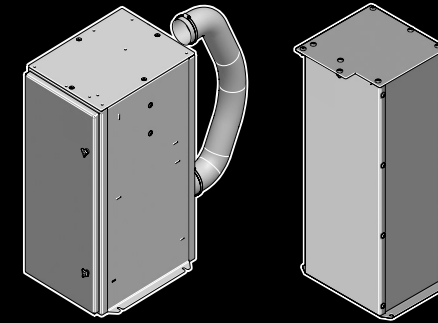

98/37/EU, 89/336/EU, 73/23/EU.

*Steen Mølsted*

Steen Mølsted  
Quality Manager

*Jørn Toft*

Jørn Toft  
Manager



<b>Deutsch</b>	<b>Gebrauchsanleitung</b>	5
<b>English</b>	<b>Instruction manual</b>	8
<b>Français</b>	<b>Notice d'utilisation</b>	11
<b>Italiano</b>	<b>Libretto delle Istruzioni per l'uso</b>	14
<b>Nederlands</b>	<b>Gebruiksaanwijzing</b>	17
<b>Español</b>	<b>Instrucciones de uso</b>	20
<b>Português</b>	<b>Instrução de serviço</b>	23
<b>Ελληνικά</b>	<b>Οδηγίες χειρισμού</b>	26
<b>Dansk</b>	<b>Brugsanvisning</b>	29
<b>Norsk</b>	<b>Bruksanvisning</b>	32
<b>Svenska</b>	<b>Bruksanvisning</b>	35
<b>Suomi</b>	<b>Käyttöohje</b>	38
<b>Magyar</b>	<b>Használati útmutató</b>	41
<b>Česky</b>	<b>Návod k použití</b>	44
<b>Slovensky</b>	<b>Návod na používanie</b>	47
<b>Polski</b>	<b>Instrukcja obsługi</b>	50
<b>На русском языке</b>	<b>Руководство по эксплуатации</b>	53
<b>中文</b>	<b>使用说明书</b>	56

# GRIT GIXBE

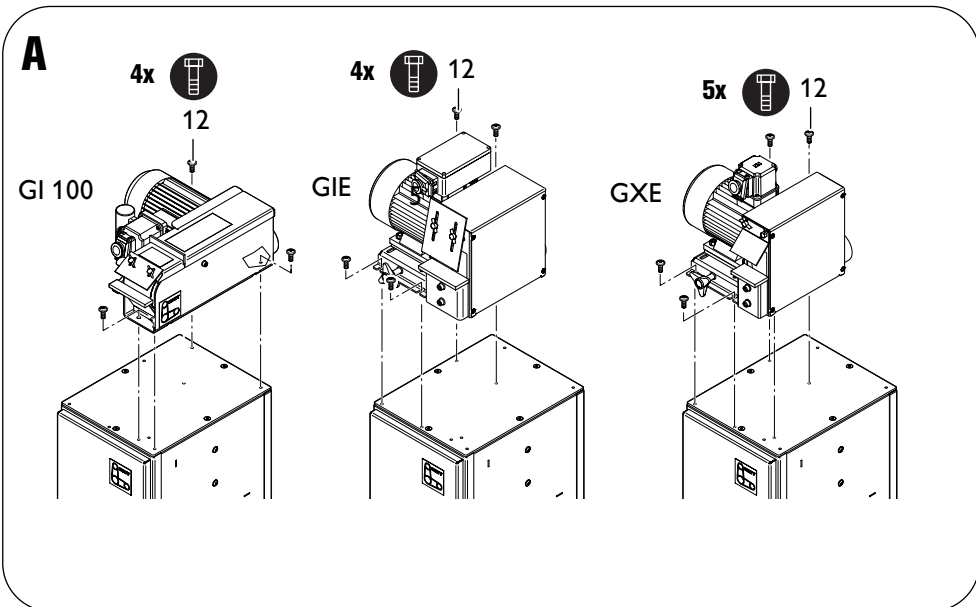
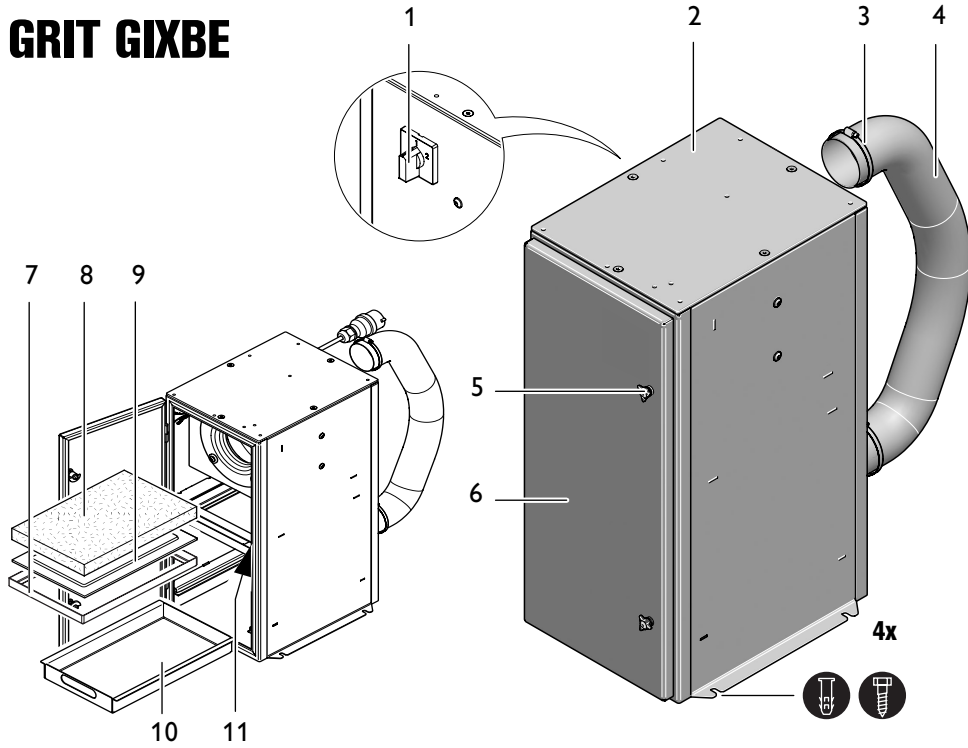



# GRIT GIXS

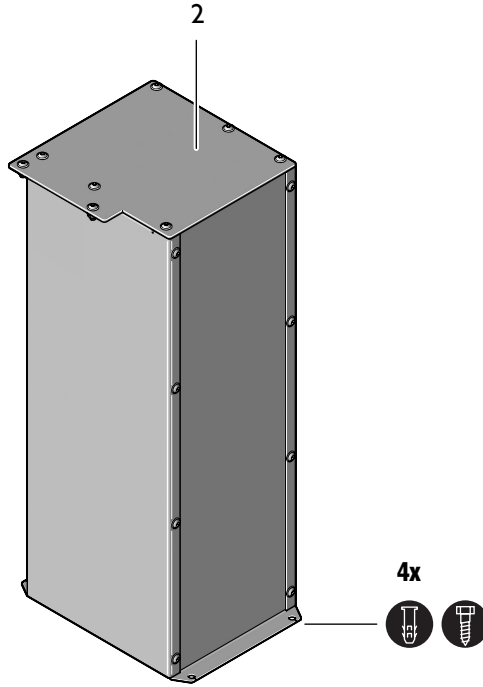

## B

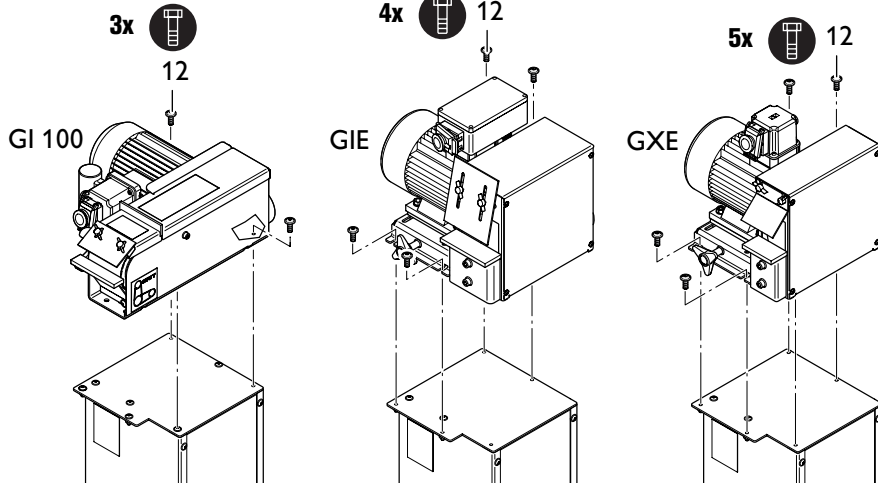

3



GIXS/GIXBE

DE

## Verwendete Symbole, Abkürzungen und Begriffe.

Die in dieser Gebrauchsanleitung und ggf. auf dem Untergestell verwendeten Symbole dienen dazu, Ihre Aufmerksamkeit auf mögliche Gefährdungen bei der Arbeit mit diesem Untergestell zu lenken.

Symbol	Begriff, Bedeutung
	Aktion
	Dokumentation lesen
	Allgemeines Gebotszeichen
	Warnung vor Gefahr
	Schraube
	Schraube, metrisch
	Dübel
	Europäisches Konformitätszeichen

## Zu Ihrer Sicherheit.

Verwenden Sie dieses Untergestell nicht, bevor Sie diese Gebrauchsanleitung gründlich gelesen und vollständig verstanden haben, einschließlich der Abbildungen, Spezifikationen und Sicherheitsregeln.

Lesen und beachten Sie die Gebrauchsanleitung der Maschine, die auf dieses Untergestell montiert werden soll.

Beachten Sie ebenso die einschlägigen nationalen Bestimmungen für elektrische Sicherheit und Arbeitsschutz (in Deutschland: BGV A2, BGR 500).

Die Nichtbeachtung der Sicherheitshinweise kann zum elektrischen Schlag, Brand und/oder einer ernststen Verletzung führen.

Diese Gebrauchsanleitung zum späteren Gebrauch aufbewahren und bei einer Weitergabe oder Veräußerung der Maschine überreichen.

**Achten Sie auf den sicheren Stand und waagerechte Aufstellung des Untergestells. Befestigen Sie das Untergestell am Boden.** Kippt das Untergestell während der Arbeit kann dies schwere Verletzungen verursachen.

**Verwenden Sie zur Montage der Maschine auf dem Untergestell passendes Befestigungsmaterial.**

Eine fehlerhafte Montage kann dazu führen, dass sich die Maschine während des Arbeitsvorganges vom Untergestell löst und schwere Unfälle verursacht.

**GIXBE:**

**Der Stecker der Absauganlage darf nur von einem Elektrofachmann montiert werden.** Der Schutzleiter in der Netzsteckdose muss mit der Schutzerdung des Stromnetzes verbunden sein.

**Bei Wartung und Instandsetzung den Netzstecker ziehen!** Wird die Absauganlage unbeabsichtigt eingeschaltet, kann dies zu elektrischem Schlag führen.

**Lassen Sie die elektrische Sicherheit der Absauganlage den gesetzlichen Bestimmungen entsprechend regelmäßig überprüfen.** Bei nicht geprüften Anlagen besteht die Gefahr eines elektrischen Schlags!

## Auf einen Blick.

- 1 Ein-/Ausschalter
- 2 Auflage
- 3 Schlauchschelle
- 4 Absaugschlauch
- 5 Verriegelung
- 6 Tür
- 7 Rahmen
- 8 Filtereinsatz (Feinfilter)
- 9 Filtereinsatz (Grobfilter)
- 10 Auffangbehälter
- 11 Spannschrauben
- 12 Befestigungsschrauben





## Bestimmung der Maschine.

Die Untergestelle sind für die Stationärmontage von GRIT Schleifmaschinen GI 100, GIE, GXE bestimmt.

**DE**

GIXS/GIXBE

## Montageanweisungen (Bilder A + B).

-  Befestigen Sie das Untergestell mit geeigneten Dübel-/Schraubverbindungen am Boden. Die Befestigung muss den bei der Arbeit auftretenden Kräften genügen.
-  Setzen Sie die zu montierende Maschine auf die Auflage (2) auf.
-  Wegen der Unfallgefahr muss diese Arbeit von Personen ausgeführt werden, die körperlich in der Lage sind, das hohe Maschinengewicht zu heben.
-  Befestigen Sie die Maschine mit passenden Schrauben (12) auf der Auflage.
- Stecken Sie den Absaug Schlauch (4) auf den Absaugstutzen der Maschine und ziehen Sie die Schlauchschelle (3) fest.

## Elektroanschluss (GIXBE).

-  Der bauseitige Elektroanschluss muss von einem Elektrofachmann vorgenommen werden.

**Netzspannung beachten:** Die Netzspannung und Frequenz der Spannungsquelle muss mit den Angaben auf dem Typenschild der Maschine übereinstimmen.

Überprüfen Sie vor der ersten Inbetriebnahme die Drehrichtung des Motors. Die Drehrichtung darf nur von einem Elektrofachmann umgestellt werden.

## Betriebsanweisungen.

### Ein- und Ausschalten (GIXBE)

Die Absauganlage wird über den Ein-/Ausschalter (1) ein- bzw. ausgeschaltet.

### Auffangbehälter leeren/Filtereinsätze wechseln (GIXBE – Bild D).

- Lösen Sie die beiden Verriegelungen (5) und öffnen Sie die Tür (6).
- Lösen Sie die Schrauben (11) und ziehen Sie die Filtereinheit ganz heraus. Nehmen Sie die beiden Filtereinsätze (8)/(9) aus dem Rahmen (7).

- Reinigen Sie die Filtereinsätze mit Druckluft und leeren Sie den Auffangbehälter (10).
- Legen Sie die gereinigten Filtereinsätze (8)/(9) mit der richtigen Seite nach oben in den Rahmen (7) ein.
- Schieben Sie die Filtereinheit in die Führung.
- Ziehen Sie die Schrauben (11) wieder fest.
- Schließen Sie die Tür.

## Instandhaltung und Kundendienst.

-  Eine Instandsetzung darf nur durch eine Fachkraft nach den gültigen Vorschriften durchgeführt werden.

Zur Instandsetzung empfehlen wir den FEIN-Kundendienst, die FEIN-Vertragswerkstätte und die FEIN-Vertretungen.

Führen Sie die folgenden Wartungsarbeiten regelmäßig durch:

- Entleeren Sie den Auffangbehälter und reinigen Sie die Filtereinsätze.
-  Tauschen Sie die Filtereinsätze bei stark nachlassender Absaugleistung rechtzeitig aus.
- Entfernen Sie die im Gehäuse abgelagerten Rückstände.

## Gewährleistung und Garantie.

Die Gewährleistung auf das Erzeugnis gilt gemäß den gesetzlichen Regelungen im Lande des Inverkehrbringens.

Darüber hinaus leistet FEIN Garantie entsprechend der FEIN-Hersteller-Garantieerklärung. Details diesbezüglich erfahren Sie bei Ihrem Fachhändler, der FEIN-Vertretung in Ihrem Land oder beim FEIN-Kundendienst.

## Konformitätserklärung.

Die Firma GRIT erklärt in alleiniger Verantwortung, dass dieses Produkt den auf der letzten Seite dieser Gebrauchsanleitung angegebenen einschlägigen Bestimmungen entspricht.

GIXS/GIXBE

DE

**Umweltschutz, Entsorgung.**

Stationärmaschinen sollen gemäß nationalem Recht einer umweltgerechten Wiederverwertung zugeführt werden.

**Geräusch-Emissionswerte (GIXBE).**

Gemessener A-bewerteter Schalleistungspegel  $L_{wA}$  (re 1 pW), in Dezibel: 86

Unsicherheit  $K_{wA}$ , in Dezibel: 3

Gemessener A-bewerteter Emissions-Schall-druckpegel am Arbeitsplatz  $L_{pA}$  (re 20  $\mu$ Pa), in Dezibel: 75

Unsicherheit  $K_{pA}$ , in Dezibel: 3

**ANMERKUNG:** Die Summe aus gemessenem Emissionswert und zugehöriger Unsicherheit stellt die obere Grenze der Werte dar, die bei Messungen auftreten können.



Gehörschutz benutzen!

Messwerte ermittelt nach zutreffender Produkt-norm (siehe die letzte Seite dieser Gebrauchsan-leitung).

**Technische Daten.**

Typ	GIXS	GIXBE	GIXBE2V
Bestellnummer 9 90 0..	..1 002 00 0	..1 009 00 0	..1 009 00 0
Gebälasedreh-zahl [1/min]	–	2 880/3 450	2 880/3 450
Leistungsauf-nahme [W]	–	370	370
Spannung [V]	–	3x400/ 3x440	3x230/ 3x220
Frequenz [Hz]	–	50/60	50/60
Luftdurchsatz [m <sup>3</sup> /h]	–	490	490
Absaug-Unter-druck [Pa]	–	265	265
Gewicht entsprechend EPTA- Procedure 01/2003 [kg]	20	58	58
Schutzklasse	–	I/⊕	I/⊕

**Anschlusschaltbilder.**









Typ GIXBE, Anlage 59

**EN**

GIXS/GIXBE

## Symbols, abbreviations and terms used.

The symbols used in this Instruction Manual and possibly on the undercarriage, serve to draw your attention to possible hazards when working with the undercarriage.

Symbol	Term, meaning
	Action
	Read documentation
	General mandatory sign
	Danger warning
	Screw
	Screw, metric
	Anchor
	European conformity symbol

## For your safety.

 Do not use this undercarriage before you have thoroughly read and completely understood this Instruction Manual, including the figures, specifications and safety regulations.

 Read and observe the Instruction Manual of the machine which is to be mounted on this undercarriage.

Please also observe the relevant national industrial safety regulations (e.g. in Germany: BGV A2, BGR 500).

Non-observance of the safety instructions can lead to an electric shock, fire and/or severe injuries.

This Instruction Manual should be kept for later use and enclosed with the machine, should it be passed on or sold.

**Make sure that the undercarriage stands securely and has a level setup position. Fasten the undercarriage to the ground.** If the undercarriage tips over during operation, serious injuries can result.

**Use appropriate fastening material when mounting the machine to the undercarriage.** When mounted incorrectly, the machine can come loose from the undercarriage and cause serious accidents.

### GIXBE:

**The mains plug of the extraction system may be mounted only by a qualified electrician.** The protective conductor in the mains socket outlet must be connected with the protective earthing of the mains supply.

**Pull out the mains plug for maintenance and repair!** Switching on the extraction system unintentionally can lead to an electric shock.

**Have the electrical safety of the extraction system checked regularly in accordance with statutory regulations.** For systems that have not been checked, there may be danger of electrical shock!

## At a glance.

- 1 On/Off switch
- 2 Support
- 3 Hose clamp
- 4 Extraction hose
- 5 Lock
- 6 Door
- 7 Frame
- 8 Filter insert (fine filter)
- 9 Filter insert (coarse filter)
- 10 Collection receptacle
- 11 Clamping screws
- 12 Fastening screws

## Intended use of the machine.





The undercarriage is intended for stationary mounting of GRIT GI 100, GIE, GXE belt grinders.



GIXS/GIXBE

EN

## Mounting instructions (Figures A + B).

-  Fasten the undercarriage to the ground with suitable anchor/screw connections.
-  The fastening must be suitable to withstand the forces occurring during working.
- Place the machine to be mounted onto the support (2).
-  Due to the danger of accidents, this work must be carried out by persons that are physically capable of lifting the high weight of the machine.
-  Fasten the machine onto the support with suitable screws (12).
- Connect the extraction hose (4) to the machine's connection sleeve for dust extraction and tighten the hose clamp (3).

## Electrical connection (GIXBE).

 The electrical connection, which is to be provided by customer, must be carried out by a qualified electrician.

**Observe mains voltage:** The mains voltage and the frequency of the power source must agree with the data on the type plate of the machine.

Before starting operation for the first time, check the rotation direction of the motor. The rotation direction may be changed only by a qualified electrician.

## Operating instructions.

### Switching ON and OFF (GIXBE)

The extraction system is automatically switched on or off via the On/Off switch (1).

### Emptying the collection receptacle/ Replacing the filter insert (GIXBE – Figure D).

- Unlock the two locks (5) and open the door (6).
- Loosen the screws (11) and completely pull out the filter unit. Take both filter inserts (8)/(9) out of the frame (7).

- Clean the filter inserts with compressed air and empty the collection receptacle (10).
- Place the cleaned filter inserts (8)/(9) into the frame (7) with the correct side facing upward.
- Slide the filter unit into the guide.
- Tighten the clamping screws (11) again.
- Shut and lock the door.

## Repair and customer service.

 Repairs may be carried out only by qualified persons in conformity with the valid regulations.

For repairs, we recommend our FEIN customer service centre, the FEIN authorised service centres and FEIN agencies.

Carry out the following maintenance regularly:

- Empty the collection receptacle and clean the filter inserts.
-  Replace the filter inserts in time when the extraction performance decreases.
- Remove any deposits from within the housing.

## Warranty and liability.

The warranty for the product is valid in accordance with the legal regulations in the country where it is marketed.

In addition, FEIN also provides a guarantee in accordance with the FEIN manufacturer's guarantee. For further details on this, please contact your specialist dealer, your national FEIN representative, or the FEIN customer service centre.

## Declaration of conformity.

The GRIT Corp. declares itself solely responsible for this product conforming to the documents and standards given on the last page of this Instruction Manual.

## Environmental protection, disposal.

Stationary machines should be sorted for environment-friendly recycling in accordance with national laws.

**EN**

GIXS/GIXBE

**Noise emission values (GIXBE).**

Measured A-weighted sound power level  $L_{WA}$  (re 1 pW), in decibels: 86

Measuring uncertainty  $K_{WA}$ , in decibels: 3

A-weighted emission pressure power level measured at the workplace  $L_{pA}$  (re 20  $\mu$ Pa), in decibels: 75

Measuring uncertainty  $K_{pA}$ , in decibels: 3

REMARK: The sum of the measured emission value and respective measuring inaccuracy represents the upper limit of the values that can occur during measuring.



Wear ear protection!

For measurement values obtained according to the respective product standard, see the last page of this Instruction Manual.

**Specifications.**

Type	GIXS	GIXBE	GIXBE2V
Reference number	9 90 0..	..1 002 00 0	..1 009 00 0
Blower speed [rpm]	–	2 880/3 450	2 880/3 450
Power input [W]	–	370	370
Voltage [V]	–	3x400/ 3x440	3x230/ 3x220
Frequency [Hz]	–	50/60	50/60
Air flow [m <sup>3</sup> /h]	–	490	490
Extraction vacuum [Pa]	–	265	265
Weight according to EPTA-Procedure 01/2003 [kg]	20	58	58
Class of protection	–	IP $\ominus$	IP $\ominus$

**Connection diagrams.**

Type GIXBE, Appendix 59

## Symboles, abréviations et termes utilisés.

Les symboles utilisés dans cette notice d'utilisation et, le cas échéant, sur le socle, servent à attirer votre attention sur les dangers éventuels que comporte le travail avec ce socle.

Symbole	Terme, signification
	Action
	Lire la documentation
	Signal d'obligation général
	Mise en garde d'un danger
	Vis
	Vis, métrique
	Chevilles
	Signe de conformité européenne

## Pour votre sécurité.

Ne pas utiliser ce socle avant d'avoir soigneusement lu et complètement compris cette notice d'utilisation, y compris les figures, les spécifications et les règles de sécurité.

Lire et respecter les instructions d'utilisation de l'appareil qui doit être monté sur ce socle.

Tenir également compte des réglementations nationales de sécurité électrique et protection du travail en vigueur (en Allemagne : BGV A2, BGR 500).

Le non-respect des instructions de sécurité peut entraîner un choc électrique, un incendie et / ou de graves blessures.

Bien garder cette notice d'utilisation en vue d'une utilisation ultérieure ; elle doit être jointe à l'appareil en cas de cession ou de vente à une tierce personne.

**Veiller à placer le socle dans une position stable et à l'horizontale. Fixer le socle sur le sol.** Au cas où le socle se renverserait pendant le travail, ceci pourrait entraîner de graves blessures.

**Utiliser des dispositifs de fixation appropriés pour monter l'appareil sur le socle.** Un montage incorrect peut provoquer de graves accidents causés par un appareil qui s'est détaché du socle pendant l'opération de travail.

### GIXBE :

**Seul un électricien professionnel a le droit de monter la fiche du système d'aspiration.** Le conducteur de protection dans la prise du secteur doit être connecté à la mise à la terre du réseau électrique.

**Pour les travaux d'entretien et de réparation, retirer la fiche de la prise de courant !** Le fait de mettre en marche le système d'aspiration par mégarde peut entraîner un choc électrique.

**Faire régulièrement contrôler la sécurité électrique du système d'aspiration conformément à la législation en vigueur.** Pour les installations non contrôlées, il y a risque de choc électrique !

## Vue générale.

- 1 Interrupteur Marche/Arrêt
- 2 Support
- 3 Collier
- 4 Tuyau d'aspiration
- 5 Verrouillage
- 6 Porte
- 7 Cadre
- 8 Insert du filtre (filtre fin)
- 9 Insert du filtre (filtre grossier)
- 10 Récipient collecteur
- 11 Vis de serrage
- 12 Vis de fixation

## Utilisation de l'appareil.

Les socles sont conçus pour un montage stationnaire de ponceuses GRIT GI 100, GIE, GXE.

**FR**

GIXS/GIXBE

## Indications de montage (Figures A + B).

 A l'aide de vis/chevilles appropriées, fixer le socle sur le sol. La fixation doit satisfaire aux forces générées pendant le travail.

➤ Placer l'appareil qui doit être monté sur le support (2).

 En raison du risque d'accident, ce travail doit être effectué par des personnes physiquement capables de soulever le poids important de l'appareil.

 A l'aide de vis appropriées (12), fixer l'appareil sur le support.

➤ Monter le tuyau d'aspiration (4) sur la tubulure de l'appareil et serrer le collier (3).

## Branchement électrique (GIXBE).

 Le branchement électrique sur les lieux d'installation doit être effectué par un électricien professionnel.

**Respecter la tension du réseau :** La tension et la fréquence de la source de tension doivent correspondre aux indications relevées sur la plaque signalétique de l'appareil.

Avant la première mise en service, contrôler le sens de rotation du moteur. Seul un électricien professionnel a le droit d'inverser le sens de rotation.

## Instructions pour le service.

### Mise en fonctionnement/Arrêt (GIXBE)

Au moyen de l'interrupteur Marche/Arrêt (1), le dispositif d'aspiration est mis en marche ou éteint.

### Vider le récipient collecteur/ remplacer les inserts du filtre (GIXBE – Figure D).

- Desserrer les deux verrouillages (5) et ouvrir la porte (6).
- Desserrer les vis (11) et retirer complètement l'unité du filtre. Enlever les deux inserts du filtre (8)/(9) du cadre (7).

- Nettoyer les inserts avec de l'air comprimé et vider le récipient collecteur (10).
- Monter les inserts nettoyés (8)/(9) dans le cadre (7) en veillant à ce que le bon côté montre vers le haut.
- Enfoncer l'unité du filtre dans le guidage.
- Resserer les vis de serrage (11).
- Fermer la porte.

## Travaux d'entretien et service après-vente.

 Ne faire effectuer des réparations que par un spécialiste travaillant conformément aux réglementations en vigueur.

Pour des travaux de réparation, nous vous recommandons le service après-vente FEIN, l'atelier agréé FEIN ainsi que les représentants FEIN.

Effectuer régulièrement les travaux d'entretien suivants :

➤ Vider le récipient collecteur et nettoyer les inserts.

 Lorsque la puissance d'aspiration faiblit nettement, échanger à temps les inserts.

➤ Enlever les résidus se trouvant dans le carter.

## Garantie.

Pour le produit, la garantie vaut conformément à la réglementation légale en vigueur dans le pays où le produit est mis sur le marché.

Outre les obligations de garantie légale, les appareils FEIN sont garantis conformément à notre déclaration de garantie de fabricant. Pour plus de précisions, veuillez vous adresser à votre revendeur spécialisé, à votre représentant FEIN dans votre pays ou auprès du service après-vente FEIN.

## Déclaration de conformité.

L'entreprise GRIT déclare sous sa propre responsabilité que ce produit est en conformité avec les réglementations en vigueur indiquées à la dernière page de la présente notice d'utilisation.

GIXS/GIXBE

FR

## Protection de l'environnement, élimination.

Conformément à la législation nationale, les appareils stationnaires doivent suivre une voie de recyclage appropriée.

## Valeurs d'émission acoustique (GIXBE).

Mesure réelle (A) du niveau d'intensité acoustique pondéré  $L_{wA}$  (re 1 pW), en décibel : 86

Incertitude  $K_{wA}$ , en décibel : 3

Mesure réelle (A) du niveau de pression acoustique sur le lieu de travail  $L_{pA}$  (re 20  $\mu$ Pa), en décibel : 75

Incertitude  $K_{pA}$ , en décibel : 3

REMARQUE : La somme de la valeur d'émission mesurée et de l'incertitude constitue la limite supérieure des valeurs qui peuvent apparaître pendant des mesurages.

 Porter une protection acoustique !

Valeurs de mesure mesurées conformément à la norme correspondante du produit (voir la dernière page de la présente notice d'utilisation).

## Caractéristiques techniques.

Type	GIXS	GIXBE	GIXBE2V
Référence 9 90 0..	..1 002 00 0	..1 009 00 0	..1 009 00 0
Vitesse de rotation du ventilateur [tr/min]	–	2 880/3 450	2 880/3 450
Puissance absorbée [W]	–	370	370
Tension [V]	–	3x400/ 3x440	3x230/ 3x220
Fréquence [Hz]	–	50/60	50/60
Débit d'air [m <sup>3</sup> /h]	–	490	490
Sous-pression d'aspiration [Pa]	–	265	265
Poids suivant EPTA-Procédure 01/2003 [kg]	20	58	58
Classe de protection	–	I/⊕	I/⊕

## Schémas de connexion.

### Type GIXBE, Installation 59

## Simboli, abbreviazioni e termini utilizzati.

I simboli utilizzati in questo libretto delle Istruzioni per l'uso ed event. sul basamento hanno la funzione di richiamare la Vostra attenzione su possibili pericoli che possono svilupparsi lavorando con questo basamento.

Simbolo	Termine, Significato
	Azione
	Leggere la documentazione
	Segnale generale di prescrizione
	Avvertimento di pericolo generico
	Vite
	Vite, metrica
	Tassello
	Marcatura europea di conformità

## Per la Vostra sicurezza.

 Non utilizzare questo basamento prima di aver letto attentamente e capito completamente il presente manuale di Istruzioni per l'Uso, comprese le figure, specificazioni e le regole di sicurezza.

 Leggere ed osservare le Istruzioni per l'uso della macchina che si intende installare su questo basamento.

Attenersi anche alle vigenti disposizioni nazionali relative alla sicurezza elettrica ed all'antinfortunistica (in Germania: BGV A2, BGR 500).

In caso di inosservanza delle norme e delle leggi locali inerenti la sicurezza vi è il pericolo dello sviluppo di scossa di corrente elettrica, incendio e/o serio incidente.

Conservare questo manuale delle Istruzioni per l'uso in modo da poterlo consultare in caso di bisogno ed in modo da poterlo consegnare insieme alla macchina in caso di consegna oppure vendita ad altre persone.

**Assicurarsi sempre una posizione operativa del basamento che sia ben salda e perfettamente orizzontale. Fissare il basamento al pavimento.** Se durante il lavoro il basamento si inclina, può provocare il pericolo di gravissimi incidenti.

**Per il montaggio della macchina sul basamento, utilizzare materiale di fissaggio adatto.** Un montaggio non eseguito a regola d'arte può comportare che durante l'operazione di lavoro la macchina si stacca dal basamento provocando incidenti gravi.

### GIXBE:

**La spina dell'impianto di aspirazione può essere montata esclusivamente da personale elettricista specializzato.** Il conduttore di terra nella presa elettrica deve essere collegato con il collegamento a terra della rete elettrica.

**In caso di manutenzione e di lavori di riparazione, estrarre la spina dalla presa di corrente!** Se si lascia l'impianto di aspirazione involontariamente inserito vi è il pericolo di scosse elettriche.

**Avere cura di far controllare regolarmente la sicurezza elettrica dell'impianto di aspirazione conformemente alle norme in vigore.** In caso di impianti non controllati si viene a creare il pericolo di una scossa elettrica!

## Guida rapida.

- 1 Interruttore avvio/arresto
- 2 Base di appoggio
- 3 Fascetta per tubi flessibili
- 4 Tubo di aspirazione
- 5 Chiusura
- 6 Sportello
- 7 Telaio
- 8 Elemento filtrante (filtro a maglia fine)
- 9 Elemento filtrante (filtro a maglia grossa)
- 10 Contenitore di raccolta
- 11 Viti di serraggio
- 12 Viti di fissaggio

GIXS/GIXBE



## Usò regolare della macchina.

I basamenti sono previsti per il montaggio stazionario di macchine smerigliatrici GRIT GI 100, GIE, GXE.

## Istruzioni di installazione (Figure A + B).

- Fissare il basamento sul pavimento utilizzando tasselli e fissaggi a vite adatti. Il fissaggio deve essere adatto alle forze che si sviluppano nel corso del lavoro previsto.
- Posare sulla base di appoggio (2) la macchina che si intende montare.
- Per via del pericolo d'infortuni, questo lavoro deve essere eseguito da persone che siano fisicamente in grado di sollevare il considerevole peso della macchina.
- Fissare la macchina sulla base di appoggio utilizzando le viti adatte (12).
- Applicare il tubo di aspirazione (4) sul montante di aspirazione della macchina e stringere bene la fascetta per tubi flessibili (3).

## Collegamento elettrico (GIXBE).

In fase preparativa l'utente deve aver provveduto ad installare un collegamento elettrico ad opera di personale elettricista specializzato.

**Osservare la tensione di rete:** La tensione di rete e la frequenza dell'alimentatore deve corrispondere con le indicazioni riportate sulla targhetta della macchina.

Prima di mettere in esercizio la macchina per la prima volta, controllare il senso di rotazione del motore. Il senso di rotazione può essere cambiato soltanto da personale elettricista specializzato.

## Istruzioni operative.

### Accendere e spegnere (GIXBE)

L'impianto di aspirazione si accende e si spegne tramite l'interruttore di avvio/arresto (1).

## Svuotare contenitore di raccolta/ sostituire elementi filtranti (GIXBE – Figura D).

- Sbloccare le due chiusure (5) ed aprire lo sportello (6).
- Aprire le viti (11) ed estrarre completamente l'unità filtro. Estrarre i due elementi filtranti (8)/(9) dal telaio (7).
- Pulire gli elementi filtranti con aria compressa e svuotare il recipiente di raccolta (10).
- Posare gli elementi filtranti puliti (8)/(9) nel telaio (7) con il lato corretto rivolto verso l'alto.
- Spingere l'unità di filtraggio nella guida.
- Stringere di nuovo bene le viti di registro (11).
- Chiudere lo sportello.

## Manutenzione ed Assistenza Clienti.

Interventi di manutenzione correttiva possono essere eseguiti esclusivamente da personale specializzato operante in conformità con le leggi e normative vigenti.

Per lavori di manutenzione correttiva raccomandiamo il Centro di Assistenza Clienti FEIN, le officine autorizzate FEIN e le rappresentanze FEIN.

Eeguire regolarmente i seguenti interventi di manutenzione:

- Svuotare il contenitore di raccolta e pulire gli elementi filtranti.
- In caso di cedimento della potenza di aspirazione, sostituire in tempo utile gli elementi filtranti.
- Rimuovere ogni deposito che si sia formato nella scatola.



## Responsabilità per vizi e garanzia.

La prestazione di garanzia sul prodotto è valida secondo la relativa normativa vigente nel Paese in cui avviene l'immissione sul mercato.

Inoltre, la FEIN presta garanzia conformemente al Certificato di garanzia del costruttore FEIN. Per ulteriori dettagli a proposito, rivolgersi al proprio Rivenditore di fiducia, alla Rappresentanza FEIN presente nel Vostro Paese oppure al Centro di Assistenza Clienti FEIN.

## Dichiarazione di conformità.

Assumendone la piena responsabilità, la ditta GRIT dichiara che questo prodotto è conforme alle disposizioni vigenti riportate sull'ultima pagina delle presenti Istruzioni per l'uso.

## Misure ecologiche, smaltimento.

Le macchine ad uso stazionario devono essere inviati ad una riutilizzazione ecologica conforme alle norme vigenti sul territorio nazionale.

## Valori di emissione del rumore (GIXBE).

La misurazione A del livello di potenza acustica  $L_{wA}$  (re 1 pW), in decibel: 86  
Incertezza  $K_{wA}$ , in decibel: 3

La misurazione A del livello di pressione acustica sul posto di lavoro  $L_{pA}$  (re 20  $\mu$ Pa), in decibel: 75

Incertezza della misura  $K_{pA}$ , in decibel: 3  
NOTA: Il totale del valore di emissione misurato e la relativa insicurezza rappresenta il limite superiore dei valori che possono essere rilevati in occasione di misurazioni.



Utilizzare la protezione acustica!

Valori di misurazione rilevati secondo la norma vigente relativa al prodotto (vedi l'ultima pagina di questo manuale delle Istruzioni per l'uso).

## Dati tecnici.

Tipo	GIXS	GIXBE	GIXBE2V
Numero d'ordine 9 90 0..	..1 002 00 0	..1 009 00 0	..1 009 00 0
Giri ventilatore [g/min]	–	2 880/3 450	2 880/3 450
Potenza assorbita nominale [W]	–	370	370
Tensione [V]	–	3x400/ 3x440	3x230/ 3x220
Frequenza [Hz]	–	50/60	50/60
Portata d'aria [m <sup>3</sup> /h]	–	490	490
Depressione aspirazione [Pa]	–	265	265
Peso conforme alla EPTA- Procedure 01/2003 [kg]	20	58	58
Classe protezione	–	I/⊕	I/⊕

## Illustrazioni degli schemi dei collegamenti.

Tipo GIXBE, Allegato 59





## Gebruikte symbolen, afkortingen en begrippen.

De in deze gebruiksaanwijzing en eventueel op het onderstel gebruikte symbolen dienen ertoe, uw aandacht te vestigen op mogelijke gevaren tijdens de werkzaamheden met dit onderstel.

Symbol	Begrip, betekenis
	Actie
	Lees de documentatie
	Algemeen gebodsteken
	Waarschuwing voor gevaar
	Schroef
	Schroef, metrisch
	Plug
	Europees conformiteitssteken

## Voor uw veiligheid.

 Gebruik dit onderstel niet voordat u deze gebruiksaanwijzing grondig hebt gelezen en volledig hebt begrepen, inclusief de afbeeldingen, specificaties en veiligheidsregels.

 Lees de gebruiksaanwijzing van de machine die op dit onderstel gemonteerd moet worden en neem deze in acht.

Neem ook de geldende nationale voorschriften voor elektrische veiligheid en de wettelijke maatregelen ter bescherming van de werknemer in acht (in Duitsland: BGV A2 en BGR 500).

Het niet in acht nemen van de veiligheidsvoorschriften kan tot een elektrische schok, brand en/of ernstig letsel leiden.

Bewaar de gebruiksaanwijzing voor later gebruik en geef deze door aan de volgende gebruiker of eigenaar van de machine.

**Let er op dat het onderstel stabiel en horizontaal staat. Bevestig het onderstel op de vloer.** Als het onderstel tijdens de werkzaamheden kantelt, kan dit ernstig letsel veroorzaken.

**Gebruik voor de montage van de machine op het onderstel passend bevestigingsmateriaal.** Een foutieve montage kan ertoe leiden dat de machine tijdens de werkzaamheden van het onderstel losraakt en ernstige ongevallen veroorzaakt.

### GIXBE:

**De stekker van de afzuiginstallatie mag alleen door een elektromonteur worden gemonteerd.** De aardaansluiting in het stopcontact moet met de veiligheidsaarding van het stroomnet verbonden zijn.

**Trek de stekker uit het stopcontact bij onderhoud en reparaties.** Als de afzuiginstallatie onbedoeld wordt ingeschakeld, kan dit tot een elektrische schok leiden.

**Laat de elektrische veiligheid van de afzuiginstallatie overeenkomstig de wettelijke bepalingen regelmatig controleren.** Bij installaties die niet worden nagezien, bestaat het gevaar van een elektrische schok.

## In één oogopslag.

- 1 Aan/uit-schakelaar
- 2 Steun
- 3 Slangklem
- 4 Afzuigslang
- 5 Vergrendeling
- 6 Deur
- 7 Frame
- 8 Filterinzetstuk (fijn)
- 9 Filterinzetstuk (grof)
- 10 Opvangbak
- 11 Spanschroeven
- 12 Bevestigingsschroeven





## Bestemming van de machine.

De onderstellen zijn bestemd voor de stationaire montage van GRIT slijpmachines GI 100, GIE en GXE.

**NL**

GIXS/GIXBE

## Montagevoorschriften (Afbeeldingen A + B).

-  Bevestig het onderstel met geschikte plug- of schroefverbindingen op de vloer. De bevestiging moet voldoende zijn voor de tijdens de werkzaamheden optredende krachten.
-  Bevestig de machine met passende schroeven (12) op de steun.
- Zet de te monteren machine op de steun (2).
-  Vanwege het gevaar voor ongevallen moeten deze werkzaamheden worden uitgevoerd door personen die lichamelijk in staat zijn het hoge machinegewicht op te tillen.
-  Bevestig de machine met passende schroeven (12) op de steun.
- Steek de afzuigslang (4) op de zuigaansluiting van de machine en draai de slangklem (3) vast.

## Elektrische aansluiting (GIXBE).

-  De externe elektrische aansluiting moet door een elektromonteur worden uitgevoerd.

**Neem de netspanning in acht:** De netspanning en frequentie van de spanningsbron moet overeenkomen met de gegevens op het typeplaatje van de machine.

Controleer voor de eerste ingebruikneming de draairichting van de motor. De draairichting mag alleen door een elektromonteur worden omgekeerd.

## Gebruiksvoorschriften.

### In- en uitschakelen (GIXBE)

De afzuiginstallatie wordt via de aan/uit-schakelaar (1) in- of uitgeschakeld.

## Opvangbak legen en filterinzetstukken vervangen (GIXBE – Afbeelding D).

- Maak de beide vergrendelingen (5) los en open de deur (6).
- Maak de schroeven (11) los en trek de filtereenheid helemaal naar buiten. Neem de beide filterinzetstukken (8)/(9) uit het frame (7).
- Reinig de filterinzetstukken met perslucht en maak de opvangbak (10) leeg.
- Leg de gereinigde filterinzetstukken (8)/(9) met de juiste kant naar boven in het frame (7) .
- Schuif de filtereenheid in de geleiding.
- Draai de schroeven (11) weer vast.
- Sluit de deur.

## Onderhoud en klantenservice.

-  Reparaties mogen alleen door een vakman volgens de geldende voorschriften worden uitgevoerd.

Voor reparatiewerkzaamheden adviseren wij de FEIN-klantenservice, de bij FEIN aangesloten werkplaatsen en de FEIN-vertegenwoordigingen.

Voer de volgende onderhoudswerkzaamheden regelmatig uit:

- Maak de opvangbak leeg en reinig de filterinzetstukken.
-  Vervang de filterinzetstukken op tijd wanneer het zuigvermogen sterk vermindert.
- Verwijder de in de behuizing achtergebleven resten.

## Wettelijke garantie en fabrieksgarantie.

De wettelijke garantie op het product geldt overeenkomstig de wettelijke regelingen in het land waar het product wordt verkocht.

GIXS/GIXBE

NL

Bovendien biedt FEIN garantie overeenkomstig de FEIN-fabrieksgarantieverklaring. Raadpleeg voor meer informatie hierover uw vakhandel, de FEIN-vertegenwoordiging in uw land of de FEIN-klantenservice.

### Conformiteitsverklaring.

De firma GRIT verklaart als alleen verantwoordelijke dat dit product overeenstemt met de geldende voorschriften die op de laatste pagina van deze gebruiksaanwijzing vermeld staan.

### Milieubescherming en afvoer van afval.

Stationaire machines dienen volgens nationaal recht op een voor het milieu verantwoorde manier te worden gerecycled.

### Geluidemissiewaarden (GIXBE).

Gemeten A-gewogen geluidsvermogeniveau  $L_{wA}$  (re 1 pW), in decibel: 86

Onzekerheid  $K_{wA}$ , in decibel: 3

Gemeten A-gewogen emissiegeluidsdrumniveau op de werkplek  $L_{pA}$  (re 20  $\mu$ Pa), in decibel: 75

Onzekerheid  $K_{pA}$ , in decibel: 3

OPMERKING: De som van gemeten emissiewaarde en bijbehorende onzekerheid vormt de bovengrens van de waarden die bij metingen kunnen optreden.

 Gebruik een gehoorbescherming!

Meetwaarden bepaald volgens de in aanmerking komende productnorm (zie de laatste pagina van deze gebruiksaanwijzing).

### Technische gegevens.

Type	GIXS	GIXBE	GIXBE2V
Bestelnummer 9 90 0..	..1 002 00 0	..1 009 00 0	..1 009 00 0
Ventilatortoe- rental [ $\text{min}^{-1}$ ]	–	2 880/3 450	2 880/3 450
Opgenomen vermogen [W]	–	370	370
Spanning [V]	–	3x400/ 3x440	3x230/ 3x220
Frequentie [Hz]	–	50/60	50/60
Luchtdoorvoer [ $\text{m}^3/\text{h}$ ]	–	490	490
Afzuigonder- druk [Pa]	–	265	265
Gewicht volgens EPTA- Procedure 01/2003 [kg]	20	58	58
Isolatieklasse	–	I/⊕	I/⊕

### Aansluitschakelschema's.



#### Type GIXBE, Installatie 59

**ES**

GIXS/GIXBE

## Simbología, abreviaturas y términos empleados.

La simbología utilizada en estas instrucciones de uso, o en el propio bastidor, pretende advertirle sobre los posibles peligros que puedan presentarse al trabajar con el mismo.

Símbolo	Término, significado
	Acción
	Leer documentación
	Señal preceptiva general
	Advertencia de peligro
	Tornillo
	Tornillo métrico
	Taco
	Símbolo europeo de conformidad

## Para su seguridad.

 No emplee este bastidor sin haber leído detenidamente estas instrucciones de uso y sin haberlas comprendido en su totalidad, inclusive las ilustraciones, especificaciones y reglas de seguridad.

 Lea y atégase a las instrucciones de uso de la máquina que pretende acoplar a este bastidor.

Asimismo deberán observarse las directrices nacionales pertinentes sobre seguridad eléctrica y protección en el trabajo (en Alemania: BGV A2, BGR 500).

En caso de no respetarse las instrucciones de seguridad, ello puede provocar una electrocución, incendio y/o lesión grave.

Guarde estas instrucciones de manejo para posteriores consultas y entréguelas al usuario en caso de prestar o vender la máquina.

**Coloque el bastidor de manera que quede en posición firme y horizontal. Fije el bastidor al suelo.** En caso de que el bastidor vuelque durante el trabajo, ello puede ocasionar lesiones graves.

**Para acoplar la máquina al bastidor utilice el material de sujeción adecuado para ello.** Un montaje incorrecto puede acarrear serios accidentes, ya que la máquina puede aflojarse durante el proceso de trabajo.

### GIXBE:

**El enchufe del equipo de aspiración solamente deberá ser montado por un electricista.** El conductor de protección de la toma de corriente deberá estar conectado a la toma de tierra de la red.

**¡Al realizar trabajos de mantenimiento y reparación extraer el enchufe de la red!** Si el equipo de aspiración se conecta accidentalmente, ello puede ocasionar una electrocución.

**Deje controlar periódicamente la seguridad eléctrica del equipo de aspiración según las disposiciones que marca la ley.** ¡Las instalaciones que no han sido sometidas a este control pueden causar una electrocución!

## De un vistazo.

- 1 Interruptor de conexión/desconexión
- 2 Base
- 3 Abrazadera
- 4 Manguera de aspiración
- 5 Manilla de cierre
- 6 Puerta
- 7 Marco
- 8 Inserto del filtro (filtro fino)
- 9 Inserto del filtro (filtro basto)
- 10 Recipiente
- 11 Tornillos de sujeción
- 12 Tornillos de sujeción





## Uso reglamentario de la máquina.

Los bastidores han sido diseñados para el montaje estacionario de las máquinas de lijar GI 100, GIE y GXE de GRIT.

GIXS/GIXBE

ES

## Instrucciones de instalación (Figuras A + B).

-  Fije el bastidor al suelo empleando unos tacos y tornillos adecuados. La sujeción deberá soportar las fuerzas que se presenten durante el trabajo.
-  Deposite la máquina que desee montar sobre la base (2).
-  Debido al peligro de accidente, este trabajo deberá ser realizado por personas con un capacitación física suficiente para elevar el gran peso de la máquina.
-  Fije la máquina a la base con los tornillos (12) adecuados.
-  Acople la manguera de aspiración (4) al racor de la máquina y apriete la abrazadera (3).

## Conexión eléctrica (GIXBE).

 La conexión eléctrica en el local de aplicación deberá ser realizada por un electricista.

**Observar la tensión de red:** La tensión y frecuencia de la alimentación deberán coincidir con las indicaciones de la placa de características de la máquina.







Antes de la primera puesta en marcha verifique el sentido de giro del motor. La inversión del sentido de giro solamente deberá ser realizado por un electricista.

## Instrucciones de manejo.

### Conexión y desconexión (GIXBE)

El equipo de aspiración es conectado y desconectado con el interruptor de conexión/desconexión (1).

## Vaciado del recipiente/cambio de los insertos del filtro (GIXBE – Figura D).



-  Afloje ambas manillas (5) y abra la puerta (6).
-  Desenclave los tornillos (11) y saque completamente la unidad de filtración. Retire del marco (7) ambos insertos del filtro (8)/(9).
-  Limpie los insertos del filtro con aire comprimido y vacíe el recipiente (10).
-  Coloque los insertos del filtro limpios (8)/(9) en el marco (7), con la cara correcta mirando hacia arriba.
-  Inserte la unidad de filtración en la guía de manera.
-  Apriete de nuevo los tornillos (11).
-  Cierre la puerta.

## Reparación y servicio técnico.

 Las reparaciones deberán ser realizadas por un técnico, de acuerdo a las prescripciones vigentes.

En caso de una reparación recomendamos recurrir a un servicio técnico FEIN, un taller concertado FEIN o una representante FEIN.

Realice periódicamente los trabajos de mantenimiento siguientes:

-  Vacíe el recipiente y limpie los insertos del filtro.
-  Cambie a tiempo los insertos del filtro al disminuir considerablemente el rendimiento de aspiración.
-  Retire los residuos que pudieran haberse acumulado en la carcasa.

## Garantía.

La garantía del producto se realiza de acuerdo a las regulaciones legales vigentes en el país de adquisición.

Adicionalmente, FEIN ofrece una garantía ampliada de acuerdo con la declaración de garantía del fabricante FEIN. Detalles al respecto los puede obtener en su comercio especializado habitual, la representante FEIN en su país, o un servicio técnico FEIN.

**ES**

GIXS/GIXBE

**Declaración de conformidad.**

La empresa GRIT declara bajo su propia responsabilidad que este producto cumple con las disposiciones pertinentes detalladas en la última página de estas instrucciones de uso.

**Protección del medio ambiente, eliminación.**

Conforme a lo que marca la legislación nacional, es obligatorio que las máquinas estacionarias sean sometidas a un reciclaje que respete el medio ambiente.

**Valores de emisión de ruido (GIXBE).**

Nivel de potencia acústica  $L_{WA}$  (re 1 pW) medido con filtro A, en decibelios: 86

Inseguridad  $K_{WA}$ , en decibelios: 3

Nivel de presión de sonido  $L_{pA}$  (re 20  $\mu$ Pa) medido con filtro A en el puesto de trabajo, en decibelios: 75

Inseguridad  $K_{pA}$ , en decibelios: 3

**OBSERVACIÓN:** la suma de los valores emitidos medidos, considerando la inseguridad respectiva, representa el límite superior que puede alcanzarse en las mediciones.



¡Utilizar unos protectores auditivos!

Valores de medición determinados según normativa del producto pertinente (ver última página en estas instrucciones de uso).

**Datos técnicos.**

Tipo	GIXS	GIXBE	GIXBE2V
Nº de pedido			
9 90 0..	..1 002 00 0	..1 009 00 0	..1 009 00 0
Revoluciones del ventilador [min <sup>-1</sup> ]	–	2 880/3 450	2 880/3 450
Potencia absorbida [W]	–	370	370
Tensión [V]	–	3x400/ 3x440	3x230/ 3x220
Frecuencia [Hz]	–	50/60	50/60
Caudal de aire [m <sup>3</sup> /h]	–	490	490
Vacío de aspiración [Pa]	–	265	265
Peso según EPTA-Procedure 01/2003 [kg]	20	58	58
Clase de protección	–	I/⊕	I/⊕

**Esquemas de conexión.**

Tipo GIXBE, Anexo 59

## Símbolos utilizados, abreviações e termos.

Os símbolos utilizados nesta instrução de serviço e eventualmente no suporte servem para chamar a sua atenção a possíveis riscos durante o trabalho com este suporte.

Símbolo	Termo, significado
	Acção
	Ler a documentação
	Símbolo geral de proibição
	Advertência de perigo
	Parafuso
	Parafuso, métrico
	Bucha
	Símbolo de conformidade europeu

## Para a sua segurança.

 Não utilizar este suporte antes de ter lido atentamente, e entendido, toda esta instrução de serviço, inclusive as ilustrações, especificações e regras de segurança.

 Ler e seguir as instruções de serviço da máquina a ser montada sobre este suporte.

Observe também as respectivas directivas nacionais para segurança eléctrica e protecção no trabalho (na Alemanha: BGV A2, BGR 500).

O desrespeito das indicações de segurança a choques eléctricos, incêndios e/ou a graves lesões.

Esta instrução de serviço deve ser guardada para futura consulta e deve ser enviada junto com a máquina se esta for passada adiante, emprestada ou vendida.

**Mantenha uma posição firme e assegure um posicionamento horizontal do suporte. Fixar o suporte no chão.** Se o suporte tombar durante o trabalho, poderão ocorrer graves lesões.

**Para montar a máquina no suporte, deverá utilizar material de fixação apropriado.** Uma montagem incorrecta pode fazer com que a máquina se solte do suporte durante o trabalho, causando graves acidentes.

### GIXBE:

**A ficha do equipamento de aspiração só deve ser montada por um técnico electricista.** O condutor de protecção na tomada de rede deve estar ligada à protecção por ligação à terra da rede eléctrica.

**Puxar a ficha da tomada antes de trabalhos de manutenção e de reparação.** A ligação involuntária do equipamento de aspiração pode levar a choques eléctricos.

**Permita que a a segurança eléctrica do equipamento de aspiração seja controlada regularmente conforme as especificações legais vigentes.** Em equipamentos não controlados há risco de um choque eléctrico!

## Num golpe de vista.

- 1 Interruptor de ligar-desligar
- 2 Base
- 3 Braçadeira da mangueira
- 4 Mangueira de aspiração
- 5 Travamento
- 6 Porta
- 7 Casquilho
- 8 Cartucho filtrante (filtro fino)
- 9 Cartucho filtrante (filtro grosso)
- 10 Recipiente de recolha
- 11 Parafuso de aperto
- 12 Parafusos de fixação





## Designação da máquina.

Os suportes são designados para a montagem estacionária de rectificadoras GRIT GI 100, GIE, GXE.

**PT**

GIXS/GIXBE

## Instruções de montagem (Figuras A + B).

-  Fixar o suporte no chão com uma bucha e uniões aparafusadas apropriadas. A fixação deve ser capaz de suportar as forças desenvolvidas durante o trabalho.
-  Colocar a máquina a ser montada sobre a base de apoio (2).
-  Devido ao risco de acidentes, este trabalho deve ser executado por pessoas, com uma constituição física suficiente para elevar o grande peso da máquina.
-  Fixar a máquina com os parafusos (12) apropriados sobre a base de apoio.
- Encaixar a mangueira de aspiração (4) no bocal de aspiração da máquina e reapertar a braçadeira da mangueira (3).

## Conexão eléctrica (GIXBE).

-  A conexão eléctrica da máquina deve ser executada por um técnico electricista.

**Observar a tensão de rede:** A tensão de rede e a frequência da fonte de tensão devem coincidir com as indicações do logotipo da máquina.

Controlar o sentido de rotação do motor antes da primeira colocação em funcionamento. O sentido de rotação só deve ser comutado por um técnico electricista.

## Instruções de serviço.

### Ligar e desligar (GIXBE)

A instalação de aspiração é ligada e desligada através do interruptor de ligar-desligar (1).

### Esvaziar o recipiente de recolha/ substituir os cartuchos filtrantes (GIXBE – Figura D).

- Soltar os dois travamentos (5) e abrir a porta (6).
- Soltar os parafusos (11) e puxar o cartucho filtrante completamente para fora. Retirar ambos os cartuchos filtrantes (8)/(9) do caixilho (7).

- Limpar os cartuchos filtrantes com ar comprimido e esvaziar o recipiente de recolha (10).
- Colocar os cartuchos filtrantes (8)/(9) limpos, com o lado correcto para cima, no caixilho (7).
- Introduzir o cartucho filtrante no guia.
- Reapertar os parafusos (11) engate.
- Fechar a porta.

## Manutenção e serviço pós-venda.

-  Uma reparação só deve ser executada por um técnico especializado e de acordo com as directivas vigentes.

Para a reparação, recomendamos o serviço pós-venda FEIN, as oficinas contratuais FEIN e as representações FEIN.

Executar regularmente os seguintes trabalhos de manutenção:

- Esvaziar o recipiente de recolha e limpar os cartuchos filtrantes.
-  No caso de uma reduzida potência de aspiração, deverá substituir os cartuchos filtrantes a tempo.
- Remover os resíduos acumulados na caixa do aparelho.

## Garantia de evicção e garantia.

A garantia de evicção para este produto é válida conforme as regras legais no país onde é colocado em funcionamento.

Além disso a FEIN oferece uma garantia conforme a declaração de garantia de fabricante FEIN. Detalhes a este respeito podem ser adquiridos no seu revendedor especializado, no representante da FEIN no seu país ou no serviço pós-venda da FEIN.

## Declaração de conformidade.

A firma GRIT declara em responsabilidade exclusiva, que este produto corresponde às respectivas especificações indicadas na última página desta instrução de serviço.



GIXS/GIXBE

PT

## Protecção do meio ambiente, eliminação.

Máquinas estacionárias devem, de acordo com o direito nacional, ser enviadas a uma recuperação ecológica.

## Valores de emissão de ruídos (GIXBE).

Nível de potência acústica avaliado como A medido  $L_{WA}$  (re 1 pW), em decibel: 86

Insegurança  $K_{WA}$ , em decibel: 3

Nível de emissão de pressão acústica avaliado como A medido  $L_{pA}$  (re 20  $\mu$ Pa), em decibel: 75

Insegurança  $K_{pA}$ , em decibel: 3

OBSERVAÇÃO: A soma do valor de emissão medido e da respectiva insegurança representa o limite superior dos valores que podem ocorrer por ocasião de medições.

 Utilizar protecção auricular!

Valores de medição verificados de acordo com a respectiva norma de produto (veja a última página desta instrução de serviço).

## Dados técnicos.

Tipo	GIXS	GIXBE	GIXBE2V
Número de encomenda 9 90 0..	..1 002 00 0	..1 009 00 0	..1 009 00 0
Número de rotação do ventilador [ $\text{min}^{-1}$ ]	– 2 880/3 450	2 880/3 450	
Consumo de potência [W]	–	370	370
Tensão [V]	–	3x400/ 3x440	3x230/ 3x220
Frequência [Hz]	–	50/60	50/60
Caudal de ar [ $\text{m}^3/\text{h}$ ]	–	490	490
Vácuo de aspiração [Pa]	–	265	265
Peso conforme EPTA-Procedure 01/2003 [kg]	20	58	58
Classe de protecção	–	I/⊕	I/⊕

## Esquemas de circuitos de conexões.

Tipo GIXBE, Instalação 59

## Σύμβολα που χρησιμοποιούνται, συντηρήσεις και όροι.

Τα σύμβολα που χρησιμοποιούνται σ' αυτές τις οδηγίες χειρισμού ή/και που υπάρχουν επάνω στο υπόβαθρο εφιστούν την προσοχή σας επί πιθανών κινδύνων κατά τη διάρκεια της εργασίας σας μ' αυτό το μηχάνημα.

Σύμβολο	Όρος, σημασία
	Ενέργεια
	Διαβάστε την τεκμηρίωση
	Γενικό επιτακτικό σήμα
	Προειδοποίηση κινδύνου
	Βίδα
	Βίδα, μετρική
	Βύσμα
	Ευρωπαϊκό σήμα συμβατότητας

## Για την ασφάλειά σας.

 Να μη χρησιμοποιήσετε αυτό το υπόβαθρο πριν διαβάσετε προσεκτικά και εννοήσετε εντελώς αυτές τις οδηγίες χειρισμού, συμπεριλαμβανομένων των εικόνων, των προδιαγραφών και των κανόνων ασφαλείας.

 Να διαβάσετε και να λαμβάνετε υπόψη σας επίσης και τις οδηγίες χειρισμού του μηχανήματος που πρόκειται να συναρμολογηθεί επάνω σ' αυτό το υπόβαθρο.

Να λαμβάνετε επίσης υπόψη σας και τις εκάστοτε σχετικές διατάξεις για ηλεκτρική ασφάλεια και προστασία της εργασίας των αντίστοιχων χωρών (στη Γερμανία: BGV A2, BGR 500).

Η μη τήρηση των υποδείξεων ασφαλείας μπορεί να οδηγήσει σε ηλεκτροπληξία, φωτιά και/ή σε σοβαρούς τραυματισμούς.

Διαφυλάξτε αυτές τις οδηγίες χειρισμού για μια ενδεχόμενη μελλοντική χρήση ή, σε περίπτωση πώλησης, για να τις παραδώσετε στον αγοραστή.

**Να φροντίζετε για την ασφαλή και οριζόντια θέση του υπόβαθρου.** Όταν κατά την εργασία το υπόβαθρο ανατραπεί μπορεί να προκληθούν σοβαροί τραυματισμοί.

**Να χρησιμοποιείτε κατάλληλο υλικό στερέωσης για τη συναρμολόγηση του μηχανήματος επάνω στο υπόβαθρο.** Κατά τη διάρκεια της εργασίας η εσφαλμένη συναρμολόγηση μπορεί να οδηγήσει στην αποσύνδεση του μηχανήματος από το υπόβαθρο προκαλώντας έτσι σοβαρά ατυχήματα.

### GIXBE:

**Το φως της εγκατάστασης αναρρόφησης πρέπει να συναρμολογηθεί από έναν ειδικό τεχνίτη/μία ειδική τεχνίτρια.** Ο προστατευτικός αγωγός στην πρίζα δικτύου πρέπει να είναι συνδεδεμένος με τον αγωγό γης του ηλεκτρικού δικτύου.

**Να βγάξετε το φως από την πρίζα δικτύου όταν διεξάγετε επισκευές και εργασίες συντήρησης!** Η κατά λάθος εκκίνηση της εγκατάστασης αναρρόφησης μπορεί να οδηγήσει σε ηλεκτροπληξία.

**Να φροντίζετε για τον τακτικό έλεγχο της ηλεκτρικής ασφάλειάς της εγκατάστασης αναρρόφησης σύμφωνα με τις αντίστοιχες νομικές διατάξεις.** Οι μη ελεγμένες εγκαταστάσεις μπορεί να προκαλέσουν κίνδυνο ηλεκτροπληξίας!

## Σύντομη επισκόπηση.

- 1 Διακόπτης ON/OFF
- 2 Στήριγμα
- 3 Σφιγκτήρας σωλήνα
- 4 Σωλήνας αναρρόφησης
- 5 Ενδασφάλεια
- 6 Πάρτα
- 7 Πλαίσιο
- 8 Στοιχείο φίλτρου (λεπτό φίλτρο)
- 9 Στοιχείο φίλτρου (χοντρό φίλτρο)
- 10 Δοχείο συλλογής
- 11 Βίδες στερέωσης
- 12 Βίδες στερέωσης



GIXS/GIXBE

EL

## Προορισμός του μηχανήματος.

Τα υπόβαθρα προορίζονται για τη μόνιμη συναρμολόγηση των GRIT μηχανημάτων λείανσης GI 100, GIE, GXE.

## Οδηγίες συναρμολόγησης (Εικόνες A + B).

-  Στερεώστε το υπόβαθρο με κατάλληλα βύσματα και/ή κοχλιοσυνδέσεις στο δάπεδο. Η στερέωση πρέπει να αντέχει στις δυνάμεις που εμφανίζονται κατά την εργασία.
- Θέστε το μηχάνημα που θέλετε να συναρμολογήσετε επάνω στο στήριγμα (2).
-  Για να εξουδετερωθεί ο κίνδυνος ατυχήματος η εργασία πρέπει να διεξαχθεί από άτομα που είναι σωματικά σε θέση να σηκώσουν το μεγάλο βάρος του μηχανήματος.
-  Στερεώστε το μηχάνημα επάνω στο στήριγμα με κατάλληλες βίδες (12).
- Τοποθετήστε το σωλήνα αναρρόφησης (4) στο στήριγμα αναρρόφησης του μηχανήματος και σφίξτε καλά το σφιγκτήρα σωλήνα (3).

## Ηλεκτρική σύνδεση (GIXBE).

-  Η ηλεκτρική σύνδεση στο χώρο τοποθέτησης πρέπει να διεξαχθεί από έναν ειδικό τεχνίτη/μια ειδική τεχνίτρια.
- Να δίνετε προσοχή στην τάση δικτύου:** Η τάση δικτύου και η συχνότητα της πηγής τάσης πρέπει να αντιστοιχούν πλήρως στα στοιχεία επάνω στην πινακίδα του κατασκευαστή του μηχανήματος. Πριν την πρώτη εκκίνηση του μηχανήματος πρέπει να ελέγξετε τη φορά περιστροφής του κινητήρα. Η φορά περιστροφής επιτρέπεται να αλλάξει μόνο από έναν ειδικό τεχνίτη/μια ειδική τεχνίτρια.

## Οδηγίες λειτουργίας.

### Θέση σε λειτουργία κι εκτός λειτουργίας (GIXBE)

Η εγκατάσταση αναρρόφησης τίθεται σε λειτουργία ή εκτός λειτουργίας με το διακόπτη ON/OFF (1).

## Άδειασμα δοχείου συλλογής/ Αντικατάσταση στοιχείου φίλτρου (GIXBE – Εικόνα D).

- Λύστε τις δυο ενδασφάλειες (5) και ανοίξτε την πόρτα (6).
- Λύστε τις βίδες (11) και τραβήξτε το φίλτρο τέρμα έξω. Αφαιρέστε τα δυο στοιχεία φίλτρου (8)/(9) από το πλαίσιο (7).
- Καθαρίστε τα στοιχεία φίλτρου με πεπιεσμένο αέρα και αδειάστε το δοχείο συλλογής (10).
- Τοποθετήστε τα καθαρά στοιχεία φίλτρου (8)/(9) στο πλαίσιο (7) με τη σωστή πλευρά προς τα επάνω.
- Ωθήστε τη μονάδα φίλτρων στην οδήγηση.
- Σφίξτε πάλι καλά τις βίδες ρύθμισης (11).
- Κλείστε την πόρτα.

## Συντήρηση και Service.

-  Η συντήρηση/επισκευή επιτρέπεται να διεξαχθεί από έναν ειδικό τεχνίτη/μια ειδική τεχνίτρια σύμφωνα με τις εκάστοτε ισχύουσες διατάξεις.

Για τη συντήρηση/επισκευή σας συνιστάμε το Service της FEIN, τα εξουσιοδοτημένα συνεργεία της FEIN και τις αντιπροσωπείες της FEIN.

Να διεξάγετε τακτικά της εξής εργασίες συντήρησης:

- Αδειάστε το δοχείο συλλογής και καθαρίστε τα στοιχεία φίλτρου.
-  Αντικαταστήστε τα στοιχεία φίλτρου όταν εξασθενήσει η αναρροφητική ισχύς.
- Να αφαιρείτε τα κατάλοιπα που κατακάθονται στο περίβλημα.

## Εγγύηση.

Η εγγύηση για το προϊόν ισχύει σύμφωνα με τις νομικές διατάξεις της χώρας στην οποία κυκλοφορεί.

Εκτός αυτού η FEIN παρέχει και μια εγγύηση σύμφωνα με τη Δήλωση Κατασκευαστή της FEIN. Για περισσότερες πληροφορίες απευθυνθείτε στον ειδικό έμπορο της περιοχής σας, στην αντιπροσωπεία της FEIN στη χώρα σας ή στην Υπηρεσία Εξυπηρέτησης Πελατών (Service) της FEIN.

EL

GIXS/GIXBE

## Δήλωση συμβατότητας.

Η φίρμα GRIT δηλώνει με αποκλειστική ευθύνη της ότι αυτό το προϊόν ανταποκρίνεται πλήρως στις σχετικούς κανονισμούς που αναφέρονται στην τελευταία σελίδα αυτών των οδηγιών χειρισμού.

## Προστασία του περιβάλλοντος, απόσυρση.

Τα μονίμως εγκατεστημένα μηχανήματα πρέπει να ανακυκλώνονται με τρόπο φιλικό προς το περιβάλλον.

## Τιμές εκπομπής θορύβου (GIXBE).

Σύμφωνα με την καμπύλη A εκτιμηθείσα στάθμη ηχητικής ισχύος  $L_{wA}$  (re 1 pW), σε ντεσιμπέλ /dB: 86

Ανασφάλεια μέτρησης  $K_{wA}$ , σε ντεσιμπέλ /dB: 3

Σύμφωνα με την καμπύλη A εκτιμηθείσα στάθμη εκπομπής ηχητικής πίεσης στη θέση εργασίας  $L_{pA}$  (re 20 μPa), σε ντεσιμπέλ /dB: 75

Ανασφάλεια μέτρησης  $K_{pA}$ , σε ντεσιμπέλ /dB: 3

**ΠΑΡΑΤΗΡΗΣΗ:** Το άθροισμα από τη μετρημένη τιμή εκπομπής και την αντίστοιχη ανασφάλεια μέτρησης αποτελεί το ανώτατο όριο των τιμών που μπορεί να εμφανιστούν στις διάφορες μετρήσεις.



Φοράτε ωτασπίδες!

Οι τιμές μέτρησης εξακριβώθηκαν σύμφωνα με τα σχετικά για το προϊόν πρότυπα (βλέπε την τελευταία σελίδα των οδηγιών χειρισμού).

## Τεχνικά χαρακτηριστικά.

Τύπος	GIXS	GIXBE	GIXBE2V
Κωδικός αριθμός 9 90 0.. ..1 002 00 0 ..1 009 00 0 ..1 009 00 0			
Αριθμός στροφών φυσήγησης [min <sup>-1</sup> ]		– 2 880/3 450	2 880/3 450
Ονομαστική ισχύς [W]	–	370	370
Τάση [V]	–	3x400/ 3x440	3x230/ 3x220
Συχνότητα [Hz]	–	50/60	50/60
Ποσότητα αέρα [m <sup>3</sup> /h]	–	490	490
Υποπίεση αναρρόφησης [Pa]	–	265	265
Βάρος σύμφωνα με EPTA-Procedure 01/2003 [kg]	20	58	58
Μόνωση	–	I/⊕	I/⊕

## Διάγραμμα συνδεσμολογίας.









Τύπος GIXBE, Παράρτημα 59

GIXS/GIXBE

DA

## Anvendte symboler, forkortelser og begreber.

Symbolerne, der anvendes i denne brugsanvisning og evt. på bunden, skal henlede din opmærksomhed på mulige farer, der kan opstå, når der arbejdes med denne bund.

Symbol	Begreb, betydning
	Aktion
	Læs dokumentation
	Generelt påbudstegn
	Advarsel mod fare
	Skrue
	Skrue, metrisk
	Dyvel
	Europæisk overensstemmelsestegn

## For sin sikkerheds skyld.

 Anvend ikke denne bund, før du har læst hele denne brugsanvisning nøje, inkl. illustrationer, specifikationer og sikkerhedsregler.

 Læs og overhold brugsanvisningen til maskinen, der skal monteres på denne bund.

Læs og overhold ligeledes de gældende, nationale bestemmelser vedr. elektrisk sikkerhed og arbejdsbeskyttelse (i Tyskland: BGV A2, BGR 500).

En manglende overholdelse af sikkerhedsforskrifterne kan føre til elektrisk stød, brand og/eller alvorlige kvæstelser.

Denne brugsanvisning skal opbevares til senere brug og følge med maskinen, hvis den videregives eller sælges til en ny ejer.

**Sørg for, at bunden står sikkert og vandret. Fastgør bunden i gulvet.** Vipper bunden under arbejdet, kan dette føre til alvorlige kvæstelser.

**Maskinen skal monteres på bunden med passende fastgørelsesmateriale.** En defekt montage kan medføre, at maskinen løsner sig fra bunden under arbejdet, hvilket kan føre til alvorlige uheld.

### GIXBE:

**Bunden med udsugning's stik må kun monteres af en autoriseret elektriker.** Jordledningen i netstikdåsen skal være forbundet med strømnættets jordforbindelse.

**Træk stikket ud, før vedligeholdelse og istandsættelse finder sted!** En utilsigtet tænding af bunden med udsugning kan føre til elektrisk stød.

**Få bunden med udsugning's elektriske sikkerhed kontrolleret iht. de lovmæssige bestemmelser med regelmæssige mellemrum.** Ikke kontrolerede anlæg er forbundet med fare for elektrisk stød!

## Oversigt.

- 1 Tænd og sluk
- 2 Kontaktflade
- 3 Spændebånd
- 4 Sugerslange
- 5 Lås
- 6 Lågen
- 7 Ramme
- 8 Filterindsats (Finfilter)
- 9 Filterindsats (Grofilter)
- 10 Skuffe
- 11 Stilleskrue
- 12 Fastgørelsesskrue



## Bestemmelse af maskinen.

Bundene er beregnet til stationær montering af GRIT slibemaskiner GI 100, GIE, GXE.

**DA**

GIXS/GIXBE

## Montage (Billeder A + B).

-  Fastgør bunden i gulvet med egnede dyvel-/skrueforbindelser. Fastgørelsen skal kunne klare de kræfter, der opstår under arbejdet.
- Anbring den maskine, der skal monteres, på kontaktfladen (2).
-  For at undgå uheld skal dette arbejde udføres af personer, der fysisk er i stand til at løfte maskinens store vægt.
-  Fastgør maskinen på kontaktfladen med passende skruer (12).
- Monter sugerslangen (4) på maskinens tilslutningsstuds og spænd spændebåndet (3).

## El-tilslutning (GIXBE).

-  El-tilslutningen på opstillingsstedet skal foretages af en autoriseret elektriker.

**Overhold netspændingen:** Netspændingen og frekvensen på spændingskilden skal være i overensstemmelse med angivelserne på maskinens typeskilt.

Kontrollér motorens drejeretning før første ibrugtagning. Drejeretningen må kun omstilles af en autoriseret elektriker.

## Driftsinstruktioner.

### Tænd og sluk (GIXBE)

Bunden tændes og slukkes med start-stop-kontakten (1).

### Skuffe tømmes/filterindsats skiftes (GIXBE – Billede D).

- Løsne de to låse (5) og åbn lågen (6).
- Løsne skruerne (11) og træk filterenheden helt ud. Tag de to filterindsatser (8)/(9) ud af rammen (7).
- Rengør filterindsatserne med trykluft og tøm skuffen (10).
- Anbring den rengjorte filterindsats (8)/(9) i rammen (7) med den rigtige side opad.
- Skub filterenheden ind i føringen.
- Spænd skruerne (11).
- Luk lågen.

## Vedligeholdelse og kundeservice.

-  Istandsættelsesarbejde må kun gennemføres af specialiseret personale iht. gældende forskrifter.

Vi anbefaler, at få maskinen istandsat af FEIN kundeservice, et autoriseret FEIN serviceværksted og FEIN repræsentationer.

Gennemfør følgende vedligeholdesesarbejde med regelmæssige mellemrum:

- Tøm skuffen og rengør filterindsatsen.
-  Skift filterindsatsen rettidigt, hvis sugereffekten forringes betydeligt.
- Fjern aflejrede rester i huset.

## Mangelsansvar/reklamationsret og garanti.

Mangelsansvaret/reklamationsretten er fastlagt i de lovbestemmelser, der gælder i det land, hvor maskinen markedsføres.

Derudover yder FEIN garanti iht. FEIN fabrikantens garantierklæring. Hvis du ønsker at vide mere, er du velkommen til at kontakte din forhandler, FEIN filialen i dit hjemland eller FEIN kundeservice.

## Overensstemmelseserklæring.

Firmaet GRIT erklærer på eget ansvar, at dette produkt er i overensstemmelse med de gældende bestemmelser, der findes på den sidste side i denne brugsanvisning.

## Miljøbeskyttelse, bortskaffelse.

Stationære maskiner, tilbehør og emballage skal genbruges iht. gældende miljøbestemmelser.

GIXS/GIXBE

DA

**Støj-emissionsværdier (GIXBE).**

Målt A-vurderet lydeffektniveau  $L_{wA}$   
(re 1 pW), i decibel: 86

Usikkerhed  $K_{wA}$ , i decibel: 3

Målt A-vurderet emissions-lydtrykniveau på  
arbejdspladsen  $L_{pA}$  (re 20  $\mu$ Pa), i decibel: 75

Usikkerhed  $K_{pA}$ , i decibel: 3

**ANMÆRKNING:** Summen af målt emissions-  
værdi og tilhørende usikkerhed udgør den øver-  
ste grænse for de værdier, der kan optræde  
under målearbejdet.



Brug høreværn!

Måleværdier er beregnet efter passende pro-  
duktstandard (se sidste side i denne brugsanvis-  
ning).

**Tekniske data.**

Type	GIXS	GIXBE	GIXBE2V
Bestillings- nummer 9 90 0..	..1 002 00 0	..1 009 00 0	..1 009 00 0
Ventilatorha- stighed [/min]	–	2 880/3 450	2 880/3 450
Optagende effekt [W]	–	370	370
Spænding [V]	–	3x400/ 3x440	3x230/ 3x220
Frekvens [Hz]	–	50/60	50/60
Luftforbrug [m <sup>3</sup> /h]	–	490	490
Opsugnings- undertryk [Pa]	–	265	265
Vægt iht. EPTA- Procedure 01/2003 [kg]	20	58	58
Beskyttelses- klasse	–	I/⊕	I/⊕

**Tilslutningsdiagrammer.**

Type GIXBE, bilag 59

**NO**

GIXS/GIXBE

## Anvendte symboler, forkortelser og uttrykk.

Symbolene som brukes i denne bruksanvisningen og eventuelt på understellet skal gjøre deg oppmerksom på mulige farer i løpet av arbeidet med understellet.

Symbol	Uttrykk, betydning
	Aksjon
	Les dokumentasjonen
	Generelt forbudstegn
	Advarsel mot farer
	Skrue
	Skrue, metrisk
	Plugg
	Europeisk samsvarserklæring

## For din egen sikkerhet.

 Ikke bruk dette understellet før du har lest grundig gjennom denne bruksanvisningen og har forstått den helt, inklusiv bildene, spesifikasjonene og sikkerhetsreglene.

 Les og ta hensyn til bruksanvisningen for maskinen som skal monteres på dette understellet.

Følg også de vanlige nasjonale bestemmelsene for elektrisk sikkerhet og arbeidsvern (i Tyskland: BGV A2, BGR 500).

Hvis sikkerhetsbestemmelsene ikke følges, kan dette medføre elektriske støt, brann og/eller en alvorlig skade.

Ta vare på denne bruksanvisningen til senere bruk og la den følge med maskinen når denne gis eller selges videre.

**Pass på at understellet står stødig og er oppstilt vannrett. Fest understellet på gulvet.** Hvis understellet kanter under arbeidet, kan dette medføre alvorlige skader.

**Bruk passende festemidler til montering av maskinen på understellet.** Feil montering kan føre til at maskinen løsner fra understellet i løpet av arbeidet og forårsaker alvorlige skader.

### GIXBE:

**Støpselet til avsuganlegget må kun monteres av en el-fagmann.** Jordledningen i stikkkontakten må være forbundet med jordkontakten i strømnettet.

**Trekk ut støpselet ved vedlikehold og reparasjon!** Hvis avsuganlegget koples inn ved en feiltagelse, kan dette medføre elektriske støt.

**La den elektriske sikkerheten til avsuganlegget sjekkes regelmessig i henhold til lovens bestemmelser.** Hvis anlegg ikke kontrolleres er det fare for elektriske støt!

## Med ett blick.

- 1 På-/av-bryter
- 2 Underlag
- 3 Slangeklemme
- 4 Avsugslange
- 5 Lås
- 6 Dør
- 7 Ramme
- 8 Filterinnsats (finfilter)
- 9 Filterinnsats (grovfilter)
- 10 Oppsamlingsbeholder
- 11 Spennskruer
- 12 Festeskruer

## Maskinens formål.





Understellene er beregnet til stasjonær montering av GRIT slipemaskiner GI 100, GIE, GXE.



GIXS/GIXBE

NO

## Montasjeinstrukser (Bildene A + B).

-  Fest understellet med egnede plugg-/skruforbindelser på gulvet. Festet må være tilstrekkelig til å takle kreftene som oppstår under arbeidet.
-  Sett maskinen som skal monteres på underlaget (2).
-  På grunn av faren for uhell må dette arbeidet utføres av personer som er i fysisk stand til å løfte den høye maskinvekten.
-  Fest maskinen med passende skruer (12) på underlaget.
- Sett avsugslangen (4) inn på avsugstussen til maskinen og trekk slangefestet (3) fast.

## El-tilkopling (GIXBE).

-  El-tilkoplingen på stedet må utføres av en el-fagmann.

**Ta hensyn til strømspenningen:** Nettspenningen og frekvensen til spenningskilden må stemme overens med angivelsene på maskinens typeskilt. Før du tar maskinen i bruk for første gang må du sjekke motorens dreieretning. Dreieretningen må kun omstilles av en el-fagmann.

## Driftsinstrukser.

### Inn-/utkobling (GIXBE)

Avsuganlegget koples inn/ut med på-/av-bryteren (1).

### Tømming av oppsamlingsbeholderen/utskifting av filterinnsatser (GIXBE – Bilde D).

- Løsne begge låsene (5) og åpne døren (6).
- Løsne skruen (11) og trekk filterenheten helt ut. Ta begge filterinnsatsene (8)/(9) ut av rammen (7).
- Rengjør filterinnsatsene med trykkluft og tøm oppsamlingsbeholderen (10).
- Legg de rengjorte filterinnsatsene (8)/(9) med riktig side oppover inn i rammen (7).
- Skyv filterenheten inn i føringen .
- Trekk skruene (11) fast igjen.
- Lukk døren.

## Vedlikehold og kundeservice.

-  En reparasjon må kun utføres av en fagmann i samsvar med de gyldige forskriftene.

Til reparasjon anbefaler vi FEIN-kundeservice, autoriserte FEIN-verksteder og FEIN-representanter.

Utfør følgende vedlikeholdsarbeider med jevne mellomrom:

- Tøm oppsamlingsbeholderen og rengjør filterinnsatsene.
-  Skift ut filterinnsatsene i god tid hvis avsugningseffekten reduseres sterkt.
- Fjern avleiringer i huset.

## Reklamasjonsrett og garanti.

Reklamasjonsretten for produktet gjelder jf. de lovmessige bestemmelsene i det landet produktet selges i.

Ut over dette yter FEIN garanti i henhold til FEIN-produsentens garantierklæring. Nærmere informasjon om dette får du hos din forhandler, FEIN-representanten i Norge eller hos FEIN-kundeservice.

## Samsvarserklæring.

Firmaet GRIT erklærer som eneansvarlig at dette produktet stemmer overens med de vanlige bestemmelsene som oppført på siste side i denne bruksanvisningen.

## Miljøvern, deponering.

Stasjonære maskiner skal ifølge nasjonal lovgivning leveres inn til en miljøvennlig resirkulering.

**NO**

GIXS/GIXBE

**Støy-emisjonsverdi (GIXBE).**

Målt A-bedømt lydeffektnivå  $L_{WA}$  (re 1 pW),  
i desibel : 86

Usikkerhet  $K_{WA}$ , i desibel : 3

Målt A-bedømt emisjons-lydtrykknivå på  
arbeidsplassen  $L_{pA}$  (re 20  $\mu$ Pa), i desibel : 75

Usikkerhet  $K_{pA}$ , i desibel : 3

ANMERKNING: Summen av målt emisjonsverdi  
og tilhørende usikkerhet er øvre grense for ver-  
diene som kan oppstå ved målinger.



Bruk hørselvern!

Måleverdier funnet etter tilsvarende produkt-  
standard (se siste side i denne bruksanvisnin-  
gen).

**Tekniske data.**









Type	GIXS	GIXBE	GIXBE2V
Bestillings- nummer 9 90 0..	..1 002 00 0	..1 009 00 0	..1 009 00 0
Vifteturall [min <sup>-1</sup> ]	–	2 880/3 450	2 880/3 450
Opptatt effekt [W]	–	370	370
Spenning [V]	–	3x400/ 3x440	3x230/ 3x220
Frekvens [Hz]	–	50/60	50/60
Luftgjennom- strømning [m <sup>3</sup> /h]	–	490	490
Avsugings- undertrykk [Pa]	–	265	265
Vekt tilsva- rende EPTA- Procedure 01/2003 [kg]	20	58	58
Beskyttelses- klasse	–	I/⊕	I/⊕

**Koplingsbilder.**

Type GIXBE, Anlegg 59

## Använda symboler, förkortningar och begrepp.

De symboler som används i denna bruksanvisning och eventuellt finns på bordstället gör användaren uppmärksam på möjliga faror vid arbetet med bordstället.

Symbol	Begrepp, betydelse
	Aktion
	Läs dokumentationen
	Allmän påbudssymbol
	Varning för fara
	Skruv
	Skruv, metrisk
	Plugg
	Europeiskt överensstämmelsemärke

## För din säkerhet.

 Använd inte bordstället innan du noggrant läst denna bruksanvisning och fullständigt förstått alla anvisningar inklusive figurer, specifikationer och säkerhetsregler.

 Läs och beakta bruksanvisningen för den maskin som monteras på bordstället.

Beakta även tillämpliga nationella bestämmelser för elektrisk säkerhet och arbetarskydd (i Tyskland: BGV A2, BGR 500).

Ignoreras säkerhetsanvisningarna finns risk för elstöt, brand och/eller allvarlig personskada.

Denna bruksanvisning bör förvaras för senare bruk och bifogas verktyget vid försäljning eller överlåtelse.

**Kontrollera att bordsstället står stadigt och plant. Fäst bordsstället i golvet.** Om bordsstället under arbetet tippar kan allvarliga personskador uppstå.

**Använd lämpligt fästmaterial för montering av maskinen på bordsstället.** En felaktig montering kan leda till att maskinen under arbetet lossar från bordsstället och sedan orsakar allvarliga olyckor.

### GIXBE:

**Endast en elektriker får montera utsugningssystemets stickkontakt.** Skyddsledaren i nätuttaget måste vara ansluten till elnätets skyddsjordning. **Dra ut stickproppen innan service eller reparation utförs!** Ett oavsiktligt påkopplat utsugningssystem kan leda till elstöt.

**Låt utsugningssystemets elektriska säkerhet regelbundet kontrolleras enligt tillämpliga lagbestämmelser.** Ett okontrollerat system kan orsaka en elstöt!

## Översikt.

- 1 Strömställare Till/Från
- 2 Stöd
- 3 Slangklämma
- 4 Utsugningsslang
- 5 Låsanordning
- 6 Dörr
- 7 Ram
- 8 Filterinsats (finfilter)
- 9 Filterinsats (grovfilter)
- 10 Uppsamlingsbehållare
- 11 Spännskruvar
- 12 Fästskruvar





## Maskinens användning.

Bordsställen är avsedda för stationär montering av GRIT slipmaskiner GI 100, GIE, GXE.

SV

GIXS/GIXBE

## Monteringsanvisningar (Figurer A + B).

-  Fäst bordsstället med lämpliga pluggar/skruvar i golvet. Infästningen måste kunna stå emot de krafter som uppstår under arbetet.
-  Fäst maskinen med lämpliga skruvar (12) på stödet.
- Sätt upp maskinen på stödet (2).
-  Olycksrisker finns och därför måste arbetet utföras av personer som är fysiskt kapabla att lyfta den tunga maskinen.
-  Stick upp utsugningsslangen (4) på maskinens utsugningsadapter och dra fast slangklämman (3).

## Elanslutning (GIXBE).

-  En elektriker måste elansluta maskinen hos kunden.

**Kontrollera nätspänningen:** Elströmmens nätspänning och frekvens måste stämma överens med uppgifterna på maskinen dataskylt.

Kontrollera motorns rotationsriktning före första driftstarten. Endast en elektriker får koppla om rotationsriktningen.

## Bruksanvisningar.

### Till- och frånkoppling (GIXBE)

Utsugningssystemet kopplas till och från med strömställaren Till/Från (1).

### Töm uppsamlingsbehållaren/byt filterinsatserna (GIXBE – Figur D).

- Lossa de båda låsskruvarna (5) och öppna dörren (6).
- Lossa skruvarna (11) och dra helt ut filterenheten. Ta bort båda filterinsatserna (8)/(9) ur ramen (7).
- Rengör filterinsatserna med tryckluft och töm uppsamlingsbehållaren (10).
- Lägg in de renade filterinsatserna (8)/(9) i ramen (7) med rätt sida uppåt.
- Skjut in filterenheten i gejden.

- Dra åter fast skruvarna (11).
- Stäng dörren.

## Underhåll och kundservice.

-  En reparation får endast utföras av en yrkesarbetare enligt tillämpliga föreskrifter. För reparation rekommenderar vi FEIN-kundservice, FEIN-märkesverkstad och FEIN-representationer.

Utför regelbundet följande servicearbeten:

- Töm uppsamlingsbehållaren och rengör filterinsatserna.
-  Byt ut filterinsatserna i god tid när sugeffekten avtar.
- Avlägsna avlagrade rester i huset.

## Garanti och tilläggsgaranti.

Garanti lämnas på produkten enligt de lagbestämmelser som gäller i aktuellt användningsland.

Dessutom lämnar FEIN en tilläggsgaranti enligt FEIN-tillverkargarantiförklaring. Detaljerad information får du hos fackhandlaren, FEIN-representationen i aktuellt land eller FEIN-kundservicen.

## Försäkran om överensstämmelse.

GRIT försäkrar under exklusivt ansvar att denna produkt överensstämmer med de tillämpliga bestämmelserna som anges på bruksanvisningens sista sida.

## Miljöskydd, avfallshantering.

Stationärmaskiner ska enligt nationell rätt omhändertas för miljövänlig materialåtervinning.

GIXS/GIXBE

SV

**Bulleremissionsvärden (GIXBE).**

Uppmätt A-vägd ljudtrycksnivå  $L_{WA}$  (re 1 pW)  
i decibel: 86

Onoggrannhet  $K_{WA}$  i decibel: 3

Uppmätt A-vägd emissionsljudtrycksnivå vid  
arbetsplatsen  $L_{pA}$  (re 20  $\mu$ Pa) i decibel: 75

Onoggrannhet  $K_{pA}$  i decibel: 3

ANMÄRKNING: Summan av uppmätt emis-  
sionsvärde och tillhörande onoggrannhet bildar  
övre gränsen för de värden som kan uppstå vid  
mätningar.



Använd hörselskydd!

Mätvärdena har tagits fram enligt tillämplig pro-  
duktnorm (se bruksanvisningens sista sida).

**Tekniska data.**

Typ	GIXS	GIXBE	GIXBE2V
Artikel- nummer 9 90 0..	..1 002 00 0	..1 009 00 0	..1 009 00 0
Fläkthastighet [r/min]	– 2 880/3 450	2 880/3 450	
Upptagen effekt [W]	–	370	370
Spänning [V]	–	3x400/ 3x440	1x230/ 1x220
Frekvens [Hz]	–	50/60	50/60
Luftflöde [m <sup>3</sup> /h]	–	490	490
Utsugningsva- kuum [Pa]	–	265	265
Vikt enligt EPTA- Procedure 01/2003 [kg]	20	58	58
Skyddsklass	–	I/⊕	I/⊕

**Kopplingscheman.**

Typ GIXBE, Bilaga 59

## Symbolit, lyhenteet ja erikoissanasto.

Tässä käyttöohjeessa ja osittain myös itse tukitelineessä käytettyjen symbolien tarkoitus on kiinnittää telinettä käyttävän huomio työstön aikana esiintyviin mahdollisiin vaara- tai riskitekijöihin.

Symboli	Termi, merkitys
	Toimenpide
	Lue ohjeet läpi
	Yleinen opastemerkki
	Varo, vaara
	Ruuvi
	Ruuvi, metrinen kierre
	Tulppa
	EU-vastaavuusmerkki

## Työturvallisuus.

 Tukitelineen saa ottaa käyttöön vasta kun sen käyttöohjeeseen on perehdytty kunnolla, muista myös kuvitus, osien erittely ja turvaohjeet.

 Myös telineeseen kiinnitettävän koneen käyttöohjeeseen on perehdyttävä ja sitä on noudatettava.

Voimassa olevia maakohtaisia sähkötekniisiä ja työturvallisuusmääräyksiä on noudatettava (SLT: BGV A2, BGR 500).

Jos turvaohjeita ei noudateta, seurauksena voi olla sähköisku, tulipalo ja/tai vakava työtapa-turma.

Säilytä oheinen käyttöohje huolella, se on luovutettava työkalun mukana, jos työkalu myydään tai annetaan muiden käyttöön.

**Tukitelineen pystytysalustan on oltava tasainen ja teline on kiinnitettävä alustaan niin, että se seisoo varmasti ja tukevasti.** Jos teline pääsee kaatumaan työstön aikana, se voi johtaa vakaviin vammoihin.

**Kone on asennettava telineeseen sopivia kiinnitysosia käyttäen.** Jos kiinnitystapa on puutteellinen, kone voi irrota telineestä työstön aikana ja aiheuttaa pahan työtaturman.

### GIXBE:

**Pölynpoistomuriin kuuluvan pistokkeen saa asentaa ainoastaan ammattitaitoinen sähköasentaja.** Pistorasian suojajohtimen on oltava liitetty verkon suojamaadoitukseen.

**Huolto- ja kunnostustöiden ajaksi verkkopistoke on irrotettava pistorasiasta!** Jos pölynpoistomuri käynnistetään epähuomiossa, siitä on sähköiskun vaara.

**Suosittamme tarkastuttamaan pölynpoistomurin sähköteknisen turvallisuuden säännöllisin välein.** Jos tarkastukset laiminlyödään, on olemassa sähköiskun vaara!

## Laitteen osat.

- 1 ON/OFF -kytkin
- 2 Liitäntäalusta
- 3 Letkuliittimet
- 4 Imuletku
- 5 Sulkuruuvit
- 6 Ovi
- 7 Kehys
- 8 Suodatinpanos (hienosuodatin)
- 9 Suodatinpanos (karkeasuodatin)
- 10 Pölysäiliö
- 11 Kiristinruuvit
- 12 Kiinnitysruuvit





## Koneen käyttökohteet.

Tukitelineet on suunniteltu kiinteään asennukseen, niihin voidaan kiinnittää GRIT-hiomakoneet GI 100, GIE, GXE.

GIXS/GIXBE

FI

## Asennusohjeet (kuvat A + B).

-  Tukeline kiinnitetään lattiaan ruuveilla, kiinnitysreikä on vahvistettava tulpalla.
-  Kiinnityksen on oltava niin tukeva, että se kestää työstön aikana syntyvät voimat.
- Sen jälkeen kone asetetaan telineen liitäntäalustan (2) varaan.
-  Työtaturmien välttämiseksi on varmistuttava, että konetta käsittelevällä henkilöllä on tarpeeksi voimaa kannatella koneen paino.
-  Kone kiinnitetään alustaan/lattiaan sopivan kokoisilla ruuveilla (12).
- Liitä imuletku (4) koneen pölynpoistoaukkoon ja kiristä letkuliittimet (3).

## Sähköliitäntä (GIXBE).

-  Käyttökohteessa olevan sähköliitännän on oltava asennettu sähköasentajan toimesta.

**Verkköjännite:** Verkköjännitteen ja jännitetaajuuden on oltava samat kuin koneen tyyppikilvessä ilmoitetut arvot.

Tarkasta ennen ensimmäistä käyttökertaa moottorin pyörimissuunta. Pyörimissuunnan saa vaihtaa ainoastaan ammattitaitoinen sähköasentaja.

## Käyttöohjeet.

### Käynnistys ja pysäytys (GIXBE)

Imuri käynnistyy/pysähtyy automaattisesti koneen ON-/OFF-kytkimellä (1).

### Pölysäiliön tyhjennys/ suodatinpanosten vaihto (GIXBE – kuva D).

- Löysää molemmat sulkuruuvit (5) ja avaa ovi (6).
- Vapauta ruuvit (11) ja vedä suodatinyksikkö kokonaan ulos. Irrota molemmat suodatinpanokset (8)/(9) niiden kehuksesta (7).
- Puhdista suodatinpanokset paineilmalla, tyhjennä pölysäiliö (10).
- Aseta puhdistetut suodatinpanokset (8)/(9) kehukseen (7), katso, että ne tulevat oikein päin.

- Työnnä suodatinyksikkö ohjainkiskoja myöten sisään.
- Kiristä sitten säätöruuvit (11).
- Sulje ovi.

## Kunnossapito, huolto.

-  Kunnostustyöt saa suorittaa ainoastaan ammattitaitoinen asentaja voimassa olevia määräyksiä noudattaen.

Suosittamme tilaamaan kunnostuksen FEIN-palvelusta tai lähimmästä .FEIN-sopimuskorjaimosta.

Seuraavat huoltotyöt on tehtävä säännöllisesti:

- Tyhjennä pölysäiliö ja puhdista suodatinpanokset.
-  Jos imuteho alkaa laskea selvästi, vaihda suodattimet ajoissa uusiin.
- Poista myös kotelossa näkyvä karsta.

## Takuu.

Tuotteeseen pätee takuu, joka vaaditaan sen tuotimaassa.

Sen ohella FEIN myöntää tuotteelle FEIN-valmistajakohtaisen lisätakuun. Lisätietoja siitä saa lähimmältä FEIN-myyjältä, FEIN-maahantuojalta tai FEIN-huoltopalvelusta.

## EU-vastaavuus.

Tmi. GRIT vakuuttaa ja vastaa yksin siitä, että tämä tuote on käyttöohjeen viimeisellä sivulla mainittujen standardien ja direktiivien vaatimusten mukainen.

## Ympäristönsuojelu, jätehuolto.

SLT: Kiinteät koneet on lakimääräisesti johdettava ympäristönsuojelua noudattaen uusiokäyttöön.

FI

GIXS/GIXBE

**Melupäästöarvot (GIXBE).**

Työkalun A-painotettu työpistekohtainen melutaso  $L_{WA}$  (re 1 pW) desibeleinä: 86

Toleranssi  $K_{WA}$ , desibeleinä: 3

Työkalun A-painotettu työpistekohtainen äänenpainetaso  $L_{pA}$  (re 20  $\mu$ Pa) desibeleinä: 75

Toleranssi  $K_{pA}$ , desibeleinä: 3

**HUOMATUS:** Mitatun emissioarvon ja sille ilmoitetun toleranssin summa on yläraja, joka mittauksien aikana voidaan saavuttaa.



Käytä kuulosuojainta!

Mitatut arvot on laskettu tuotekohtaisen standardin pohjalta (vrt. käyttöohjeen viimeinen sivu).

**Tekniset tiedot.**

Tyyppi	GIXS	GIXBE	GIXBE2V
Tilausnumero			
9 90 0..	..1 002 00 0	..1 009 00 0	..1 009 00 0
Puhaltimen kierrosluku $[\text{min}^{-1}]$	–	2 880/3 450	2 880/3 450
Ottoteho [W]	–	370	370
Jännite [V]	–	3x400/ 3x440	3x230/ 3x220
Taajuus [Hz]	–	50/60	50/60
Ilman läpivirtausvolyymi $[\text{m}^3/\text{h}]$	–	490	490
Alipaine imulla [Pa]	–	265	265
Paino vastaa EPTA-Procedure 01/2003-tietoja [kg]	20	58	58
Suojausluokka	–	I/⊕	I/⊕

**Liitäntäpiirustukset.**

Tyyppi GIXBE, Laite 59





## A használt jelek, rövidítések és fogalmak.

Az ezen kezelési utasításban és esetleg magán a gépállványon található jelek arra szolgálnak, hogy felhívják a figyelmét az ezen gépállvánnyal végzett munkák során fellépő veszélyekre.

Jel	Fogalom, magyarázat
	Művelet
	Olvassa el a dokumentációt
	Általános utasítást adó jel
	Figyelmeztetés egy veszélyre
	Csavar
	Csavar, metrikus
	Faliék
	Európai CE-jel

## Az Ön biztonsága érdekében.

 Ne használja ezt a gépállványt, mielőtt alaposan elolvasta és teljes mértékben megértette ezt a kezelési utasítást, beleértve az ábrákat, specifikációkat és biztonsági előírásokat.

 Olvassa el és tartsa be annak a berendezésnek a használati útmutatóját, amelyet erre a gépállványra szerel fel.

Ügyeljen az adott országban érvényes idevágó elektromos biztonsági és munkavédelmi előírások (Németországban: BGV A2, BGR 500) betartására is.

A biztonsági előírások figyelmen kívül hagyása áramütéshez, tűzhez és/vagy súlyos sérülésekhez vezethet.

Gondosan őrizze meg, és a kéziszerszám továbbadása vagy eladása esetén azzal együtt adja át az új felhasználónak ezt a kezelési utasítást.

Ügyeljen a biztos alapra és a gépállvány vízszintes helyzetben való felállítására. Rögzítse a padlóra a gépállványt. Ha a gépállvány munka közben felbillen, ez súlyos sérülésekhez vezethet.

**A berendezésnek a gépállványra való felszereléséhez használjon a célnak megfelelő rögzítő elemeket.** Egy hibás szerelés ahhoz vezethet, hogy a berendezés az eljárás közben leválk a gépállványról és súlyos baleseteket okoz.

### GIXBE:

**A forgácselszívó rendszer csatlakozó dugóját csak egy villamos szakember szerelheti fel.** A dugaszoló aljzat védővezetékeinek összekötve kell lennie a villamos hálózat védőföldelésével.

**A karbantartáshoz és javításhoz húzza ki a hálózati csatlakozó dugót!** Ha a forgácselszívó rendszert akaratlanul bekapcsolják, ez áramütéshez vezethet.

**A törvényes előírásoknak megfelelően rendszeresen ellenőriztesse a forgácselszívó rendszeren az elektromos biztonsági előírások betartását.** Az ellenőrizetlen berendezéseknél áramütés veszélye áll fenn!

## Egy pillantásra.

- 1 Be-/kikapcsoló
- 2 Szerelőlap
- 3 Tömlőbilincs
- 4 Elszívó tömlő
- 5 Reteszelés
- 6 Ajtó
- 7 Keret
- 8 Szűrőbetét (finom szűrő)
- 9 Szűrőbetét (durva szűrő)
- 10 Felfogó tartály
- 11 Szorítócsavarok
- 12 Rögzítőcsavarok





## A berendezés rendeltetése.

A gépállványok GRIT gyártmányú GI 100, GIE, GXE csiszológépek stationer felszerelésére szolgálnak.

**HU**

GIXS/GIXBE

## Szerelési utasítások (Ábrák A + B).

-  Rögzítse egy megfelelő dübel-/csavarkötéssel a padlóhoz a gépállványt.
-  A rögzítésnek fel kell tudni vennie a munkák során fellépő erőket.
- Helyezze fel a felszerelendő berendezést a (2) szerelőlapra.
-  A balesetveszély miatt ezt a munkát csak olyan személyek hajthatják végre, akik testi ereje elegendő a nagy súlyú berendezés felemelésére.
-  Rögzítse a berendezést a hozzáillő (12) csavarokkal a szerelőlapra.
- Dugja fel a (4) elszívó tömlőt a berendezés elszívó csöcsönkjára és húzza meg szorosan az (3) tömlőbilincset.

## Villamos csatlakozás (GIXBE).

-  Az épületoldali villamos csatlakozást egy villamos szakembernek kell létrehozni.

**Ügyeljen a helyes hálózati feszültségre:** A hálózat feszültségének és frekvenciájának meg kell egyeznie az elektromos kéziszerszám típus tábláján található adatokkal.

Ellenőrizze az első üzembe helyezés előtt a motor forgásirányát. A forgásirányt csak villamos szakember állíthatja át.

## Üzemeltetési előírások.

### Be- és kikapcsolás (GIXBE)

A forgácsoló berendezést az (1) be-/kikapcsolóval lehet be-, illetve kikapcsolni.

### A felfogó tartály kiürítése/ a szűrőbetétek kicserélése (GIXBE – Kép D).

- Oldja fel mindkét (5) reteszelt és nyissa ki a (6) ajtót.
- Oldja csavarok a (11) reteszelt és húzza teljesen ki a szűrőegységet. Vegye ki mindkét (8)/(9) szűrőbetétet a (7) keretből.
- Tisztítsa ki sűrített levegővel a szűrőbetéteket és ürítse ki a (10) felfogó tartályt.

- Tegye be a megtisztított (8)/(9) szűrőbetéteket a helyes oldalukkal felfelé a (7) keretbe.
- Tolja be a szűrőegységet a megvezetésbe.
- Húzza meg ismét feszesre a (11) beállító csavarokat.
- Zárja be az ajtót.

## Üzemben tartás és vevőszolgálat.

-  A berendezést csak szakember és csak az érvényes előírásoknak megfelelően javíthatja.

A javításhoz a FEIN-vevőszolgálatot, a szerződéses FEIN-műhelyeket és a FEIN-képviselőket ajánljuk.

Rendszeresen hajtsa végre a következő karbantartási munkákat:

- Ürítse ki a felfogó tartályt és tisztítsa meg a szűrőbetéteket.
-  Ha az elszívási teljesítmény erősen csökken, idejében cserélje ki a szűrőbetéteket.
- Távolítsa el a házban lerakódott maradékokat.

## Jótállás és szavatosság.

A termékre vonatkozó jótállás a forgalomba hozási országban érvényes törvényes rendelkezéseknek megfelelően érvényes.

Termékeinket ezen túlmenően a FEIN gyártó cég jótállási nyilatkozatában leírtaknak megfelelő kiterjesztett garanciával szállítjuk. Ezzel kapcsolatos részletes tájékoztatást a szaktoltokban, az illető ország FEIN-képviselőjénél vagy a FEIN vevőszolgálatnál kaphat.

## Megfelelőségi nyilatkozat.

A GRIT cég kizárólagos felelősséggel kijelenti, hogy ez a termék megfelel az ezen kezelési utasítás utolsó oldalán megadott idevonatkozó előírásoknak.

GIXS/GIXBE

HU

**Környezetvédelem, hulladékkezelés.**

A rögzített helyzetben működő gépeket az adott országban érvényes előírásoknak megfelelően kell a környezetvédelmi szempontoknak megfelelően újrafelhasználáshoz eltávolítani.

**Zajkibocsátás (GIXBE).**

$L_{wA}$  (re 1 pW) mért A-kiértékelt hangteljesítmény-szint, decibel: 86

$K_{wA}$  szórás, decibel: 3

$L_{pA}$  (re 20  $\mu$ Pa) mért A-kiértékelt kibocsátási hangnyomás-szint a munkahelyen, decibel: 75

$K_{pA}$  szórás, decibel: 3

MEGJEGYZÉS: A mért emissziós érték és a hozzátartozó szórás összege az a felső határ, amely a mérések során felléphet.



Használjon hallásvédő eszközöket!

A mérési értékek az idevonatkozó termékszabványnak (lásd ezen kezelési utasítás utolsó oldalát) megfelelően kerültek meghatározásra.

**Műszaki adatok.**

Típus	GIXS	GIXBE	GIXBE2V
Rendelési szám 9 90 0..	..1 002 00 0	..1 009 00 0	..1 009 00 0
Ventillátor fordulatszám [1/min]	–	2 880/3 450	2 880/3 450
Teljesítményfelvétel [W]	–	370	370
Feszültség [V]	–	3x400/ 3x440	3x230/ 3x220
Frekvencia [Hz]	–	50/60	50/60
Légáram [m <sup>3</sup> /ó]	–	490	490
Elszívási vákuum [Pa]	–	265	265
Súly az „EPTA-Procedure 01/2003” (2003/01 EPTA-eljárás) szerint [kg]	20	58	58
Érintésvédelmi osztály	–	I/⊕	I/⊕

**Csatlakozási kapcsolási rajzok.**

Típus GIXBE, Függelék 59

## Použité symboly, zkratky a pojmy.

V tomto návodu k používání a popř. na podstavci použité symboly slouží k obrácení Vaší pozornosti na možná nebezpečí při práci s tímto podstavcem.

Symbol	Pojem, význam
	Akce
	Čtěte dokumentaci
	Obecný příkazovací znak
	Varování před nebezpečím
	Vrut
	Šroub, metrický
	Hmoždinka
	Evropský znak shody

## Pro Vaši bezpečnost.

 Nepoužívejte tento podstavec dříve, než si důkladně pročtete a zcela pochopíte tento návod k použití včetně vyobrazení, specifikací a bezpečnostních pravidel.

 Čtěte a dbejte návodu k použití stroje, který má být namontován na tento podstavec.

Dbejte rovněž příslušných národních ustanovení pro elektrickou bezpečnost a bezpečnost práce (v Německu BGV A2, BGR 500).

Nedbání bezpečnostních předpisů může vést k úderu elektrickým proudem, k požáru a/nebo k vážným poraněním.

Tento návod k použití uschovejte pro pozdější užití a při předání nebo prodeji stroje jej přiložte.

**Dbejte na bezpečné stanoviště a vodorovné ustavení podstavce. Upevněte podstavec k podlaze.** Překlopí-li se podstavec během práce, pak to může způsobit těžká poranění.

K přimontování stroje na podstavec použijte vhodný upevňovací materiál. Chybná montáž může vést k tomu, že se stroj během pracovní operace z podstavce uvolní a způsobí těžká poranění.

### GIXBE:

Zástrčka odsávacího zařízení může být namontována pouze odborníkem v oboru elektro. Ochranný vodič v síťové zásuvce musí být spojen s ochranným uzemněním elektrické sítě.

**Při údržbě a opravě vytáhněte síťovou zástrčku!** Neúmyslné zapnutí odsávacího zařízení může vést k úderu elektrickým proudem.

**Nechte elektrickou bezpečnost odsávacího zařízení pravidelně zkontrolovat podle zákonných ustanovení.** U nezkontrolovaných zařízení existuje nebezpečí úderu elektrickým proudem!

## Na první pohled.

- 1 Spínač
- 2 Podpěra
- 3 Hadicová spona
- 4 Odsávací hadice
- 5 Uzávěr
- 6 Dveře
- 7 Rám
- 8 Filtrační vložka (jemný filtr)
- 9 Filtrační vložka (hrubý filtr)
- 10 Sběrná nádoba
- 11 Upínací šrouby
- 12 Upevňovací šrouby





## Určení stroje.

Podstavce jsou určeny pro stacionární montáž brusných strojů GRIT GI 100, GIE, GXE.

GIXS/GIXBE

CS

## Pokyny k montáži (Obrázky A + B).

-  Upevněte postavec pomocí vhodných hmoždinkových/šroubových spojů na podlahu. Upevnění musí dostačovat silám, které vznikají při práci.
-  Přimontovaný stroj postavte na podpěru (2).
-  Kvůli nebezpečí úrazu musí být tato práce provedena osobami, jež jsou fyzicky zdatné a zdvihnou vysokou hmotnost stroje.
-  Upevněte stroj vhodnými šrouby (12) na podpěru.
-  Nastrčte odsávací hadici (4) na odsávací hrdlo stroje a utáhněte hadicovou sponu (3).

## Elektrické připojení (GIXBE).

-  Elektrické připojení na straně stavby musí být provedeno odborníkem v oboru elektro.

**Dbejte síťového napětí:** síťové napětí a frekvence zdroje napětí musí souhlasit s údaji na typovém štítku stroje.





Před prvním uvedením do provozu zkontrolujte směr otáčení motoru. Směr otáčení smí být změněn pouze odborníkem v oboru elektro.



## Provozní pokyny.

### Zapnutí a vypnutí (GIXBE)

Odsávací zařízení se přes spínač (1) zapne popř. vypne.

### Vyprázdnění sběrné nádoby/ výměna filtračních vložek (GIXBE – Obrázek D).

-  Uvolněte oba uzávěry (5) a otevřete dveře (6).
-  Uvolněte šrouby (11) a vytáhněte filtrační jednotku zcela ven. Vyjměte obě filtrační vložky (8)/(9) z rámu (7).
-  Filtrační vložky vyčistěte tlakovým vzduchem a vyprázdněte sběrnou nádobu (10).
-  Vložte vyčištěné filtrační vložky (8)/(9) správnou stranou nahoru do rámu (7).



-  Filtrační jednotku nasuňte do vedení .
-  Seřizovací šrouby (11) opět utáhněte.
-  Uzavřete dveře.

## Údržba a servis.

-  Oprava smí být provedena pouze kvalifikovaným odborníkem podle platných předpisů.

K opravě doporučujeme servis FEIN, smluvní opravny FEIN a zastoupení FEIN.

Následující práce údržby provádějte pravidelně:

-  Vyprázdňte sběrnou nádobu a vyčistěte filtrační vložky.
-  Při silně se zhoršujícím výkonu odsávání včas vyměňte filtrační vložky.
-  Odstraňte v tělese usazené zbytky.

## Záruka a ručení.

Záruka na výrobek platí podle zákonných ustanovení země uvedení do provozu.

Kromě toho poskytuje firma FEIN ručení podle prohlášení o ručení výrobce FEIN. Detaily týkající se toho se dozvíte u Vašeho odborného prodejce, zastoupení firmy FEIN ve Vaší zemi nebo v servisu firmy FEIN.

## Prohlášení o shodě.

Firma GRIT ve výhradní zodpovědnosti prohlašuje, že tento výrobek odpovídá příslušným ustanovením, jež jsou uvedena na poslední straně tohoto návodu k použití.

## Ochrana životního prostředí, likvidace.

Stacionární stroje se mají podle národního zákona ekologicky recyklovat.



GIXS/GIXBE

## Hodnoty emisí hluku (GIXBE).

Naměřená hodnocená hladina akustického výkonu  $L_{wA}$  (re 1 pW), v decibelech: 86

Nepřesnost  $K_{wA}$ , v decibelech: 3

Naměřená hodnocená hladina emise akustického tlaku A na pracovním místě  $L_{pA}$  (re 20  $\mu$ Pa), v decibelech: 75

Nepřesnost  $K_{pA}$ , v decibelech: 3

**POZNÁMKA:** součet naměřené hodnoty emise a příslušné nepřesnosti představuje horní hranici hodnoty, jež se může při měření vyskytovat.



Noste chrániče sluchu!

Naměřené hodnoty byly zjištěny podle vhodné výrobní normy (viz poslední strana tohoto návodu k použití).

## Technická data.

Typ	GIXS	GIXBE	GIXBE2V
Objednací číslo 9 90 0..	..1 002 00 0	..1 009 00 0	..1 009 00 0
Otáčky ventilátoru [min <sup>-1</sup> ]	– 2 880/3 450	2 880/3 450	
Příkon [W]	–	370	370
Napětí [V]	–	3x400/ 3x440	3x230/ 3x220
Frekvence [Hz]	–	50/60	50/60
Průtok vzduchu [m <sup>3</sup> /h]	–	490	490
Podtlak sání [Pa]	–	265	265
Hmotnost podle EPTA-Procedure 01/2003 [kg]	20	58	58
Třída ochrany	–	I/⊕	I/⊕

## Schémata elektrického zapojení.

Typ GIXBE, Rozvrh 59

## Používané symboly, skratky a pojmy.

Symbole používané v tomto Návode na používanie a prípadne aj priamo na podstavci slúžia na to, aby ste pri práci s týmto stojanom upriamili svoju pozornosť na možné ohrozenia.

Symbol	Pojem, význam
	Akcia
	Prečítajte si dokumentáciu
	Všeobecná príkazová značka
	Výstraha pred nebezpečenstvami
	Skratka
	Skratka, metrický závit
	Záпустný kolík (hmoždinka)
	Európska značka konformity produktu

## Pre Vašu bezpečnosť.

 Nepoužívajte tento podstavec skôr, ako si dôkladne prečítate tento Návod na používanie a úplne porozumiete jeho obsahu, vrátane obrázkov, špecifikácií a pravidiel bezpečnej prevádzky.

 Prečítajte si a dodržiavajte Návod na používanie stroja, ktorý budete montovať na tento podstavec.

Dodržiavajte aj príslušné národné predpisy pre bezpečnosť elektrických zariadení a bezpečnosť pri práci (v Nemecku: BGV A2, BGR 500).

Nedodržiavanie uvedených bezpečnostných pokynov môže viesť k zásahu elektrickým prúdom, k požiaru a/alebo spôsobiť vážne poranenia.

Uschovajte tento Návod na používanie pre prípad neskoršieho použitia a v prípade poskytnutia stroja iným alebo pri predaji stroja ho odovzdajte s ním.

Dávajte pozor na to, aby bol podstavec bezpečne inštalovaný a stál vodorovne. Podstavec upevnite o podlahu. Ak by sa podstavec pri práci prevrhol, mohlo by to mať za následok vážne poranenie.

Na montáž stroja na podstavec použite vhodný spojovací a upevňovací materiál. Chybná montáž môže mať za následok, že sa stroj počas prevádzky z podstavca uvoľní a spôsobí niekomu ťažké poranenie.

### GIXBE:

Zástrčku odsávacieho zariadenia smie namontovať iba vyučený elektrikár. Ochranný vodič sieťovej zásuvky musí byť spojený s ochranným uzemnením elektrickej siete.

Počas údržby a opráv nezabudnite vždy vytiahnuť zástrčku zo zásuvky! Keby sa odsávacie zariadenie náhodne zaplo, mohlo by to mať za následok zásah elektrickým prúdom.

Pravidelne dávajte skontrolovať elektrickú bezpečnosť odsávacieho zariadenia, zodpovedajúcu zákonným predpisom. Pri takých zariadenia, ktoré neprešli kontrolou, hrozí nebezpečenstvo zásahu elektrickým prúdom!

## Na jeden pohľad.

- 1 Vypínač
- 2 Dosadacia plocha
- 3 Hadicová sponka
- 4 Odsávacia hadica
- 5 Uzatvárací mechanizmus
- 6 Dvierka
- 7 Rám
- 8 Filtračná vložka (jemný filter)
- 9 Filtračná vložka (hrubý filter)
- 10 Zachytávacia nádoba
- 11 Upínacia skrutky
- 12 Upevňovacie skrutky

## Určenie stroja.

Tieto podstavce sú určené na stacionárnu montáž brúsiek GRIT GI 100, GIE a GXE.

**SK**

GIXS/GIXBE

## Pokyny pre montáž (Obrázky A + B).

 Pomocou vhodných zápustných kolíkov (hmoždínok) a skrutiek upevnite podstavec k podlahe. Upevnenie musí byť také, aby zodpovedalo a odolalo silám, ktoré budú vznikajúť pri prevádzke stroja.

- Položte stroj, ktorý budete montovať na podstavec, na dosadaciu plochu (2).

 Z bezpečnostného hľadiska je potrebné, aby túto prácu vykonali také osoby, ktoré sú v takej fyzickej kondícii, aby mohli veľkú hmotnosť stroja zdvihnúť.

 Pomocou vhodných skrutiek (12) upevnite stroj na dosadaciu plochu podstavca.

- Nasuňte odsávaciu hadicu (4) na odsávacie hrdlo stroja a utiahnite hadicovú sponku (3).

## Pripojenie na elektrickú sieť (GIXBE).

 Pripojenie na elektrickú sieť, ktoré nie je súčasťou dodávky, musí urobiť vyučený elektrikár.

**Dajte pozor na sieťové napätie:** Sieťové napätie a frekvencia zdroja napätia sa musia zhodovať s údajmi na typovom štítku stroja.

Pred prvým uvedením stroja do prevádzky prekontrolujte smer otáčania motora. Smer otáčania motora smie prestať len vyučený elektrikár.

## Pokyny na používanie.

### Zapnutie a vypnutie (GIXBE)

Odsávacie zariadenie sa zapína resp. vypína pomocou vypínača (1).

### Vyprázdnenie zachytávacej nádoby/ výmena filtračných vložiek (GIXBE – Obrázok D).

- Otvorte oba uzatváracie mechanizmy (5) a otvorte dverka (6).
- Uvoľnite skrutky (11) a filtračnú jednotku celkom vyberte. Vyberte z rámu (7) obe filtračné vložky (8) a (9).

- Tlakovým vzduchom prečistite obe filtračné vložky a zachytávaciu zádobu (10) vyprázdnite.
- Vyčistené filtračné vložky (8)/(9) vložte do rámu (7) správnou stranou smerom hore.
- Zasuňte filtračnú jednotku do vedenia.
- Nastavovacie skrutky (11) opäť utiahnite.
- Uzavrite dverka.

## Údržba a autorizované servisné stredisko.

 Opravy smie vykonávať len odborný pracovník podľa platných predpisov.

V prípade opravy odporúčame obrátiť sa na Autorizované servisné stredisko FEIN, na zmluvné opravovne firmy FEIN alebo na zastúpenia firmy FEIN.

Pravidelne vykonávajte na stroji nasledovnú údržbu:

- Vyprázdnite zachytávaciu nádobu a vyčistite filtračné vložky.

 Keď sa odsávací výkon výrazne zníži, z času na čas vymeňte filtračné vložky za nové.

- Odstráňte zvyšky usadené v telese.

## Zákonná záruka a záruka výrobcu.

Zákonná záruka na produkt platí podľa zákonných predpisov v krajine uvedenia do prevádzky.

Firma FEIN okrem toho poskytuje záruku podľa vyhlásenia výrobcu. Detaily o týchto skutočnostiach sa dozviete u svojho odborného predajcu, v zastúpeniach firmy FEIN vo Vašej krajine alebo v Autorizovanom servisnom stredisku FEIN.

## Vyhlásenie o konformite.

Firma GRIT vyhlasuje na svoju výlučnú zodpovednosť, že tento produkt sa zhoduje s normatívnymi dokumentmi uvedenými na poslednej strane tohto Návodu na používanie.



GIXS/GIXBE

SK

## Ochrana životného prostredia, likvidácia.

Stacionárne stroje treba dať podľa národného práva na likvidáciu zodpovedajúcu ochrane životného prostredia.

## Hodnoty emisie hluku (GIXBE).

Nameraná hodnota hladiny akustického tlaku  $L_{wA}$  náradia (re 1 pW) v decibeloch: **86**

Nepresnosť merania  $K_{wA}$  v decibeloch: **3**

Nameraná hodnota emisie hladiny akustického tlaku na pracovisku  $L_{pA}$  (re 20  $\mu$ Pa) v decibeloch: **75**

Nepresnosť merania  $K_{pA}$ , v decibeloch: **3**

**UPOZORNENIE:** Súčet z nameranej emisnej hodnoty a príslušnej nepresnosti merania predstavuje hornú hranicu hodnôt, ktoré sa môžu pri meraniach vyskytnúť.



Používajte chrániče sluchu!

Namerané hodnoty boli zistené podľa príslušnej výrobnnej normy (pozri poslednú stranu tohto Návodu na používanie).

## Technické údaje.

Typ	GIXS	GIXBE	GIXBE2V
Objednávacie číslo 9 90 0..	..1 002 00 0	..1 009 00 0	..1 009 00 0
Počet obrátok ventilátora [ $\text{min}^{-1}$ ]	–	2 880/3 450	2 880/3 450
Príkon [W]	–	370	370
	–	3x400/	3x230/
Napätie [V]	–	3x440	3x220
Frekvencia [Hz]	–	50/60	50/60
Intenzita prietoku vzduchu [ $\text{m}^3/\text{h}$ ]	–	490	490
Odsávací podtlak [Pa]	–	265	265
Hmotnosť podľa EPTA-Procedure 01/2003 [kg]	20	58	58
Trieda ochrany	–	I/⊕	I/⊕

## Schémy zapojenia.

Typ GIXBE, Príloha 59

## Użyte symbole, skróty i pojęcia.

Symbole, używane w niniejszej instrukcji obsługi, a także znajdujące się ewentualnie na podstawie, mają na celu zwrócenie uwagi użytkownika na niebezpieczeństwa, mogące wystąpić podczas pracy przy użyciu podstawy.

Symbol	Pojęcie, znaczenie
	Akcja
	Przeczytać dokumentację
	Ogólne znaki nakazu
	Ostrzeżenie przed niebezpieczeństwem
	Śruba
	Śruba metryczna
	Kołek rozporowy
	Europejski znak zgodności

## Dla Państwa bezpieczeństwa.

 Osoby mające podjąć pracę z urządzeniem zobowiązane są do szczegółowego przeczytania i całkowitego zrozumienia niniejszej instrukcji, łącznie z grafikami, specyfikacjami i wskazówkami bezpieczeństwa, jeszcze przed rozpoczęciem pracy.

 Należy przeczytać instrukcję obsługi urządzenia, które ma zostać zamontowane na podstawie oraz jej przestrzegać.

Należy przestrzegać również odpowiednich krajowych przepisów w zakresie bezpieczeństwa elektrycznego i ochrony pracy (w Niemczech: BGV A2, BGR 500).

Nie stosowanie się do wskazówek bezpieczeństwa może prowadzić do porażenia elektrycznego, pożaru lub poważnych obrażeń ciała.

Niniejszą instrukcję obsługi należy zachować na przyszłość w celu dalszego używania i przekazać ją przy oddaniu lub sprzedaży maszyny.

Należy zwrócić uwagę na to, by podstawa znajdowała się w stabilnej i poziomej pozycji.

**Przymocować podstawę do podłogi.**

Przewrócenie się podstawy podczas pracy może spowodować poważne obrażenia.

**Do montażu urządzenia na podstawie należy użyć odpowiednich elementów mocujących.** Na skutek niewłaściwego montażu może dojść do upadku maszyny z podstawy i do groźnych wypadków.

**GIXBE:**

**Montażu wtyczki urządzenia odsysającego może dokonać jedynie wykwalifikowany elektryk.**

Przewód ochronny z gniazdka sieciowego musi być podłączony do uziemienia ochronnego tej instalacji.

**Przed przystąpieniem do konserwacji lub czynności naprawczych, należy wyjąć wtyk z gniazda sieciowego!** W razie niezamierzonego włączenia urządzenia odsysającego może dojść do porażenia prądem.

**Aby zagwarantować elektryczne bezpieczeństwo urządzenia odsysającego, należy regularnie zlecać jego przeglądy, zgodnie z wymaganiami ustawowymi.** W przypadku pracy z urządzeniami, które nie są poddawane regularnym przeglądom, istnieje niebezpieczeństwo porażenia prądem.

## Jednym rzutem oka.

- 1 Włącznik/wyłącznik
- 2 Łoże
- 3 Opaska zaciskowa
- 4 Wąż odsysania
- 5 Ryglowanie
- 6 Drzwi
- 7 Rama
- 8 Wkład filtra (filtr dokładny)
- 9 Wkład filtra (filtr wstępny)
- 10 Pojemnik na odpady
- 11 Śruby mocujące
- 12 Śruby mocujące





## Przeznaczenie urządzenia.

Podstawy przeznaczone są do montażu stacjonarnego szlifierek firmy GRIT: GI 100, GIE, GXE.

GIXS/GIXBE

PL

## Montaż (Szkic A + B).

-  Podstawę należy przymocować do podłogi za pomocą odpowiednich połączeń śrubowych i kołkowych. Umocowanie musi wytrzymywać siły występujące podczas pracy.
-  Urządzenie, które ma zostać zamocowane na podstawie umieścić na łożu (2).
-  Ze względu na zagrożenie wypadkiem przez duży ciężar urządzenia, czynności tej powinny dokonać osoby, o wystarczającej kondycji fizycznej.
-  Przymocować urządzenie do łoża za pomocą odpowiednich śrub (12).
-  Nałożyć wąż odsysania (4) na króciec przyłączeniowy i dociągnąć opaskę zaciskową (3).

## Podłączenie elektryczne (GIXBE).

-  **Należy zwracać uwagę na napięcie sieci:** Napięcie i częstotliwość źródła prądu musi zgadzać się z danymi na tabliczce znamionowej urządzenia.

Przed pierwszym uruchomieniem urządzenia należy sprawdzić kierunek obrotów silnika. Zmiany kierunku obrotów może dokonać jedynie wykwalifikowany elektryk.



Włożyć wtyczkę urządzenia odsysającego do przewidzianego do tego celu gniazdka, znajdującego się w urządzeniu.





## Instrukcja pracy.

### Włączenie/wyłączenie (GIXBE)

Włączanie i wyłączenie urządzenia do odsysania odbywa się za pomocą włącznika/wyłącznika (1).

## Opróżnić pojemnik na odpady/ wymienić wkłady filtra (GIXBE – Szkic D).



-  Zwolnić oba rygle (5) i otworzyć drzwi (6).
-  Zwolnić śruby (11) i całkowicie wyciągnąć zespół filtracyjny. Wyjąć oba wkłady filtra (8)/(9) z ramy (7).

-  Oczyszczyć wkłady filtra za pomocą sprężonego powietrza i opróżnić pojemnik na odpady (10).
-  Włożyć oczyszczone wkłady (8)/(9) do ramy (7), zwracając przy tym uwagę, by umieścić je właściwą stroną do góry.
-  Wsunąć zespół filtracyjny do prowadnicy.
-  Dociągnąć ponownie śruby (11).
-  Zamknąć drzwi.

## Naprawa i obsługa klienta.

-  Naprawy powinny być przeprowadzane wyłącznie przez wykwalifikowany personel zgodnie z obowiązującymi przepisami. Zalecamy dokonywanie napraw w naszych placówkach serwisowych FEIN, w punktach usługowych FEIN i przedstawicielstwach firmy FEIN.

Następujące prace konserwacyjne należy przeprowadzać regularnie:

-  Opróżnić pojemnik na odpady i oczyścić wkłady filtra.
-  W przypadku zauważalnego zmniejszenia się wydajności odsysania należy wymienić wkłady na nowe.
-  Usuwać nagromadzone w obudowie pozostałości po obróbce.

## Rękojmia i gwarancja.

Rękojmia na produkt jest ważna zgodnie z ustawowymi przepisami regulującymi w kraju, w którym produkt został wprowadzony do obrotu.

Ponadto firma FEIN udziela gwarancji zgodnie z oświadczeniem o gwarancji producenta firmy FEIN. Szczegółowych informacji na ten temat udzieli Państwu sprzedawca, przedstawicielstwo firmy FEIN w Państwa kraju lub serwis firmy FEIN.

## Oświadczenie o zgodności.

Firma GRIT oświadcza z pełną odpowiedzialnością, że niniejszy produkt jest zgodny z odpowiednimi postanowieniami podanymi na ostatniej stronie niniejszej instrukcji.

PL

GIXS/GIXBE

## Ochrona środowiska, usuwanie odpadów.

Urządzenia stacjonarne należy zgodnie z lokalnie obowiązującymi przepisami dostarczyć do punktu odbioru surowców wtórnych, gdzie zostaną poddane utylizacji w sposób przyjazny dla środowiska.

## Wartości emisji hałasu (GIXBE).

Zmierzony poziom ciśnienia mocy akustycznej na miejscu pracy  $L_{WA}$  (re 1 pW), w decybelach: 86

Niepewność pomiaru  $K_{WA}$ , w decybelach: 3

Zmierzony poziom ciśnienia akustycznego na miejscu pracy  $L_{pA}$  (re 20  $\mu$ Pa), w decybelach: 75

Niepewność pomiaru  $K_{pA}$ , w decybelach: 3

UWAGA: Suma mierzonych wartości emisji i należącej do nich niepewności pomiaru przedstawia górną granicę wartości, która może wystąpić podczas pomiarów.



Należy używać ochrony słuchu!

Wartości pomiarowe wykryte według normy dotyczącej produktu (patrz ostatnia strona niniejszej instrukcji obsługi).

## Dane techniczne.

Typ	GIXS	GIXBE	GIXBE2V
Numer katalogowy 9 90 0..	..1 002 00 0	..1 009 00 0	..1 009 00 0
Prędkość obrotowa dmuchawy [1/min.]	–	2 880/3 450	2 880/3 450
Moc pobierana [W]	–	370	370
Napięcie [V]	–	3x400/ 3x440	3x230/ 3x220
Częstotliwość [Hz]	–	50/60	50/60
Wydatek powietrza [m <sup>3</sup> /h]	–	490	490
Podciśnienie [Pa]	–	265	265
Ciężar zgodny z EPTA-Procedure 01/2003 (= z metodą Europejskiej Parlamentarnej Weryfikacji Technologii)	20	58	58
Klasa ochrony	–	I/⊕	I/⊕

## Schematy połączeń

Typ GIXBE, Załącznik 59

GIXS/GIXBE

RU

## Использованные условные обозначения, сокращения и понятия.

Условные обозначения, использованные в настоящем руководстве по эксплуатации и при случае на подставке, служат для обращения Вашего внимания на возможные опасности при работе с этой подставкой.

Условное обозначение	Понятие
	Действие
	Прочитать документацию
	Общий предписывающий знак
	Предупреждение об опасности
	Винт
	Винт с метрической резьбой
	Дюбель
	Европейский знак соответствия

## Для Вашей безопасности.

 Не начинайте работать с этой подставкой пока Вы тщательно не изучите и полностью не усвоите настоящее руководство по эксплуатации, включая иллюстрации, спецификации и правила безопасности.

 Прочтите и учитывайте руководство по эксплуатации машины, которая должна быть установлена на этой подставке.

Учитывайте также соответствующие национальные предписания по электрической безопасности и охране труда (в Германии: BGV A2, BGR 500).

Несоблюдение указаний по технике безопасности в названной документации может привести к поражению электрическим током, пожару и/или серьезной травме.

Настоящее руководство по эксплуатации сохранить для дальнейшего использования и приложить к машине при ее передаче другому лицу или при продаже.

**Следите за надежным, устойчивым и горизонтальным положением подставки.**

**Прикрепите подставку к полу.** Если во время работы подставка качается, то это может стать причиной тяжелых травм.

**Применяйте для установки машины на подставке соответствующий крепеж.** Ненадежный монтаж может привести к падению машины во время работы с подставки и стать причиной тяжелых несчастных случаев.

### GIXBE:

**Вилку отсасывающей установки разрешается монтировать только электроспециалисту.** Защитный проводник штепсельной розетки сети должен быть соединен с защитной землей электрической сети.

**При техобслуживании и ремонте отключайте вилку от штепсельной розетки сети!** Если отсасывающая установка включается непреднамеренно, то это может привести к электрическому поражению.

**Поручайте регулярно проверять электрическую безопасность отсасывающей установки в соответствии с законными положениями.** Непроверенная установка чревата опасностью электрического поражения!

## С первого взгляда.

- 1 Выключатель
- 2 Опора
- 3 Хомутик для шланга
- 4 Шланг отсасывания
- 5 Блокировка
- 6 Дверь
- 7 Рама
- 8 Фильтроэлемент (фильтр тонкой очистки)
- 9 Фильтроэлемент (фильтр грубой очистки)
- 10 Сборная емкость
- 11 Зажимной винты
- 12 Винты крепления





**RU**

GIXS/GIXBE

### Назначение машины.

Подставки предусмотрены для стационарной установки шлифовальных машин GI 100, GIE, GXE фирмы GRIT.

### Указания по монтажу (Рис. А + В).

-  Прикрепите подставку соответствующими дюбелями/винтовыми соединениями к полу.
-  Крепление должно отвечать возникающим во время работы силам.
- Установите на опору (2) предусмотренную для монтирования машину.
-  При причинах опасности несчастного случая эта работа должна выполняться лицами, которые физически в состоянии поднять большой вес машины.
-  Закрепите машину соответствующими винтами (12) на опоре.
- Насадите шланг отсасывания (4) на патрубок отсасывания машины и затяните хомутик шланга (3).

### Электрическое подключение (GIXBE).

-  Электрическое подключение должен выполнить электроспециалист.
- Учитывайте напряжение сети: Выходное напряжение и частота источника напряжения должны соответствовать данным на типовой табличке машины.
- Перед первым включением проверьте направление вращения двигателя. Изменять направление вращения разрешается только электроспециалисту.

### Инструкции по пользованию.



#### Включение и выключение (GIXBE)

Отсасывающая установка включается и выключается выключателем (1).

### Опорожнить сборный резервуар/ заменить фильтроэлементы (GIXBE – рис. D).

- Откройте обе блокировки (5) и дверь (6).
- Откройте винты (11) и полностью вытяните фильтровальный узел. Выньте оба фильтроэлемента (8)/(9) из рамы (7).
- Сжатым воздухом очистите фильтроэлементы и опорожните сборную емкость (10).
- Вложите фильтроэлементы (8)/(9) правильной стороной вверх в раму (7).
- Вдвиньте фильтровальный узел в направляющую .
- Затяните установочные винты (11).
- Закройте дверь.

### Техобслуживание и сервисная служба.

-  Ремонт разрешается выполнять специалисту согласно действующим предписаниям.
- Мы рекомендуем поручать ремонт сервисной службе FEIN, фирменным мастерским FEIN и представительствам FEIN.
- Регулярно выполняйте следующие работы по техобслуживанию:
- Опорожнить сборный резервуар и очистить фильтроэлементы.
  -  Своевременно при сильном падении мощности отсасывания заменять фильтроэлементы.
  - Удаляйте скапливающиеся в корпусе загрязнения.

### Обязательная гарантия и дополнительная гарантия изготовителя.

Обязательная гарантия на изделие предоставляется в соответствии с законоположениями в стране пользователя. Кроме гарантий, предусмотренных законом, FEIN предоставляет дополнительную гарантию в соответствии с гарантийным обязательством изготовителя FEIN. Подробную информацию об этом Вы

GIXS/GIXBE

RU

получите в специализированном магазине, а также в представительстве фирмы FEIN в Вашей стране или в сервисной службе FEIN.

### Декларация соответствия.

С исключительной ответственностью фирма GRIT заявляет, что настоящее изделие отвечает соответствующим предписаниям, приведенным на последней странице настоящего руководства по эксплуатации.

### Охрана окружающей среды, утилизация.

Стационарные машины должны быть экологически чисто рециркулированы согласно национальным правилам.

### Значения излучения шума (GIXBE).

Измеренный А-взвешенный уровень звуковой мощности  $L_{wA}$  (re 1 pW), децибел: 86

Недостоверность  $K_{wA}$ , децибел: 3

Измеренный А-взвешенный уровень звукового давления на рабочем месте  $L_{pA}$  (re 20  $\mu$ Pa), децибел: 75

Недостоверность  $K_{pA}$ , децибел: 3

**ПРИМЕЧАНИЕ:** Сумма измеренных значений излучений и соответствующих недостоверностей представляет собой верхний предел значений, которые могут быть замерены.

 Пользуйтесь средствами защиты органов слуха!

Измерения выполнены согласно соответствующему стандарту для изделия (см. последнюю страницу настоящего руководства по эксплуатации).

### Технические данные.

Тип	GIXS	GIXBE	GIXBE2V
Номер заказа 9 90 0..	..1 002 00 0	..1 009 00 0	..1 009 00 0
Число оборотов вентилятора [мин]	–	2 880/3 450	2 880/3 450
Потребляемая мощность [Вт]	–	370	370
Напряжение [В]	–	3x400/ 3x440	3x230/ 3x220
Частота [Hz]	–	50/60	50/60
Расход воздуха [м <sup>3</sup> /ч]	–	490	490
Вакуум отсасывания [Па]	–	265	265
Вес согласно EPTA-Procedure 01/2003 [кг]	20	58	58
Класс защиты от поражения электротоком	–	I/⊕	I/⊕

### Схемы подключения.

Тип GIXBE, Приложение 59

## 使用的符号，缩写和概念。

标示在本说明书中或底架上的符号，是为了提醒使用者有关操作本底架时可能发生的危险。

符号	概念，含义
	措施
	阅读文件
	一般性的指示符号
	警告可能发生的危险
	螺丝
	螺丝，米制的
	膨胀螺钉
	欧洲的认证符号

## 针对您的安全。

 详细阅读并彻底了解本说明书后，才可以使本底架（插图、特殊规定和安全规定都包含在阅读范围中）。

 详细阅读并确实遵循，即将安装在本底架上的机器的使用说明书。

同时也要注意本国相关的电气安全规定和工作防护（例如德国的有关法规是：BGV A2，BGR 500）。

如果未遵循以上文件中提出的安全规定，可能会造成触电、火灾或酿成严重的伤害。

妥善保存本使用说明书以方便日后查阅。赠送或贩卖本机器时，务必把本说明书转交给受赠者或买主。

**检查底架是否站稳了，必须摆好底架不可以倾斜，底架要牢牢地固定在地板上。** 如果底架在工作中倾倒了，可能造成严重的伤害。

**把机器安装在底架上时必须使用正确的固定零件，** 如果安装方式错误，机器可能在工作中途从底架上松脱，并造成后果严重的意外。

### GIXBE:

**吸尘装置的插头只能委托专业电工安装。** 插座上的接地安全引线，必须连接在电源的接地装置上。

**维修和保养之前，务必从插座上拔出插头！** 否则如果不小心开动吸尘装置，可能造成触电。

**请遵循有关法规，定期检查吸尘装备的安全性。** 如未定期检查装备，可能有触电的危险。

## 摘要。

- 1 起停开关
- 2 垫板
- 3 吸尘管的夹圈
- 4 吸尘管
- 5 旋锁
- 6 门
- 7 框
- 8 过滤装置（细滤网）
- 9 过滤装置（粗滤网）
- 10 集尘盒
- 11 固定螺丝
- 12 固定螺丝

## 机器的用途。





本底架是用来固定 GRIT 研磨机 GI 100, GIE, GXE。



GIXS/GIXBE

ZH

## 安装指示 (图 A + B).

-  使用合适的膨胀螺钉 / 螺旋连接把底架固定在地板上。底架必须能够承受工作时的外加压力。
-  把即将安装的机器放在垫板 (2) 上。
-  为了预防工作意外，机器的操作者必须具备足够的体力，能够单独提起机器。
-  使用合适的螺丝 (12) 把机器固定在垫板上。
- ▶ 把吸尘管 (4) 插入机器的吸尘管接头上并拧紧夹圈 (3)。

## 连接电源 (GIXBE).

-  工地的电源必须交给合格的专业电工连接。  
**注意电源的电压：**电源的电压和频率必须和机器铭牌上的规定一致。
- 首度使用机器以前，必须检查发动机的转向。如果发动机的转向错误，只能交给专业电工校正。

## 操作解说 .



### 开动和关闭 (GIXBE)

透过起停开关 (1) 可以开动或关闭吸尘装置。

### 倒空集尘盒 / 更换过滤装置 (GIXBE – 插图 D).

- ▶ 放松两个旋锁 (5) 并打开门 (6)。
- ▶ 松开锁定扣 (11) 并拉出整组滤网。从框子 (7) 上拆下两个滤网 (8)/(9)。
- ▶ 使用压缩空气清洁滤网并倒空集尘盒 (10)。
- ▶ 正确地把清洁完毕的过滤装置 (8)/(9) 装入框 (7) 中。
- ▶ 把整组滤网推入导引中，并关好锁定扣 (11)。
- ▶ 关好门。

## 维修和顾客服务 .

-  机器的修理工作必须交给专业人员执行。修理机器时务必遵循相关的法规。
- 最好把机器交给泛音 (FEIN) 的客户服务中心，泛音 (FEIN) 的特约维修厂或泛音 (FEIN) 的代理商修理。
- 定期执行以下的维修工作：
- ▶ 倒空集尘盒并清洁过滤装置。
  -  如果吸尘装置的吸尘功率明显降低，必须及时更换过滤装置。
  - ▶ 清除堆积在机壳中的污垢。

## 保修 .

有关本产品的保修条件，请参考购买国的相关法律规定。

此外泛音 (FEIN) 还提供制造厂商的保修服务。有关保修的细节，请向您的专业经销商、泛音 (FEIN) 在贵国的代理或您的泛音 (FEIN) 顾客服务中心询问。

## 合格说明 .

GRIT 公司单独保证，本产品符合说明书末页上所列出各有关规定的标准。

## 环境保护和废物处理 .

必须以符合各国环保要求的方式处理废弃的固定式机器。

**ZH**

GIXS/GIXBE

**噪音 - 发射值 (GIXBE).**

测量所得到的 A 类加权的声功率电平  $L_{wA}$   
(re 1 pW), 计量单位分贝: 86

不可靠性  $K_{wA}$ , 计量单位分贝: 3

在工地测量得到的 A 类加权的发射声压电平  $L_{pA}$   
(re 20  $\mu$ Pa), 计量单位分贝: 75

不可靠性  $K_{pA}$ , 计量单位分贝: 3

注释: 发射值和不可靠值的总值, 便是测量时可能出现  
的上限值。

 佩戴耳罩!

测量值乃根据相关的法规所测得 (参阅本使用说明  
书的末页)。

**技术性数据 .**

机型	GIXS	GIXBE	GIXBE2V
购物号 9 90 0.. ..1 002 00 0 ..1 009 00 0 ..1 009 00 0			
风扇转速 [ / 分 ]	-	2 880/3 450	2 880/3 450
输入功率 [ 瓦 ]	-	370	370
电压 [ 伏特 ]	-	3x400/ 3x440	3x230/ 3x220
频率 [Hz]	-	50/60	50/60
空气流量 [ 立 方米 / 小时 ]	-	490	490
排气 - 真空度 [ 帕 ]	-	265	265
重量符合 EPTA- Procedure 01/2003 的规 定标准 [ 千克 ]	20	58	58
绝缘等级	-	I/⊕	I/⊕

**电路布线图 .**

机型 GIXBE, 附件 59



# GIXBE

